



ПОСТАНОВЛЕНИЕ

КАРАР

03.09.2024

Менделеевск ш.

№ 516_

Хәрби вакытка Менделеевск муниципаль районьнда
гражданнар оборонасының эвакуация чараларын оештыру турында

«Гражданнар оборонасы турында» 1998 елның 12 февралендәге 28-ФЗ номерлы Россия Федерациясе Федераль законы нигезендә, Россия Федерациясе Хөкүмәтенң 2023 елның 30 ноябрәндәге 2056 ДСП номерлы карары белән расланган халыкны, матди һәм мәдәни кыйммәтләрне имин районнарға эвакуацияләү кагыйдәләрен үтәү йөзеннән, Татарстан Республикасы Менделеевск муниципаль районы Башкарма комитеты

КАРАР БИРӘ:

1. Кушымта итеп бирелә торган түбәндәгеләрне расларга:

Менделеевск муниципаль районының Эвакуация комиссиясе турында нигезләмә (1 нче кушымта),

Менделеевск муниципаль районының Эвакуация комиссиясе составы (2 нче кушымта),

Менделеевск муниципаль районының Эвакуация комиссиясе рәисе вазыйфалары (3 нче кушымта),

Жыелма эвакуация пунктлары турында нигезләмә (6 нчы кушымта);

Кабул итү эвакуация пунктлары турында нигезләмә (7 нче кушымта).

2. Эвакуацияләнә торган халыкны жыюны оештыру максатларында исемлек нигезендә эвакуация буенча жыелу пунктлары (алга таба - СЭП) төзәргә (4 нче кушымта).

3. эвакуацияләнә торган халыкны кабул итүне оештыру максатларында, исемлек нигезендә кабул итү эвакуация пунктлары (алга таба - ПЭП) төзәргә (5 нче кушымта).

4. Түбәндәгеләрне тәкъдим итәргә:

4.1. Авыл жирлекләре башлыкларына – эвакуация вакытында жыелу пунктлары (СЭП) һәм эвакуация вакытында кабул итү пунктлары (ПЭП) :

- СЭП һәм ПЭП жәелдерү урыннарын билгеләргә;

- авыл жирлегә башлыгының «Сугыш вакытында гражданнар оборонасының эвакуация чараларын оештыру турында» карарын чыгарырга;

- шәхси состав, техника, мөлкәт белән форма-лаштыру мәгълүматларын тупларга һәм документацияне житәкче документлар таләпләре нигезендә эшләргә.

4.2. Икътисад объектлары житәкчеләренә - СЭП булдыручыларга:

- СЭП жәелдерү урынын билгеләргә;

- гражданнар оборонасы житәкчесенә «Хәрби вакытка икътисад объектларының эвакуация буенча жыелу пунктлары булдыру һәм аларның эшен оештыру турында» боерыгын чыгарырга;

- шәхси состав, техника, мөлкәт формалаштыру күрсәткечләрен тупларга һәм документацияне житәкче документлар таләпләре нигезендә эшләргә;

- халыкны сәүдә, азык-төлек, торак-коммуналь хужалык предприятиеләре, гомуми белем бирү учреждениеләре белән эвакуацияләнгән торган беренче чиратта тормышка ашыруга шартнамәләр төзәргә.

4.3. Авыл жирлекләре башлыклары - СЭП төзүчеләргә:

- үз авыл жирлекләренә булган торак фондында күченүгә ордерлар эзерләүне тәмин итү;

- эвакуацияләнгән торган халыкны беренче чиратта тәмин итү чараларын үтәүне тәмин итәргә.

5. «Менделеевск муниципаль районында хәрби вакытта гражданнар оборонасының эвакуация чараларын оештыру турында» Менделеевск муниципаль районы Башкарма комитетының «Менделеевск муниципаль районының Эвакуация комиссиясен төзү турында» карарының үз көчен югалткан дип танырга.

6. Әлеге карарның үтәлешен тикшереп торуну үземдә калдырам.

Житәкче

Р.Р. Искәндәров

Менделеевск муниципаль районының Эвакуация комиссиясе турында
НИГЕЗЛӘМӨ

1. Төп нигезләмәләр

1.1. Менделеевск муниципаль районының Эвакуацион комиссиясе (алга таба - комиссия) халыкны турыдан-туры эвакуацияләүне, материал һәм мәдәни кыйммәтләрне эвакуацияләүне, гражданнар оборонасын (алга таба - ГО) күчерү чорында, тыныч хәлгә күчәргәндә, сугыш вакытында яки башланган сугыш (кораллы конфликт) шартларында, шулай ук гадәттән тыш хәлләр һәм табигый характердагы гадәттән тыш хәлләр килеп чыкканда чыкканда турыдан-туры дошман тарафыннан жиңелү чараларын куллану куркынычы янаганда яисә уздыру максатыннан төзелә.

1.2. Комиссия үз эшчәнлегендә Россия Федерациясе Конституциясенә, Россия Федерациясе законнарына, Россия Федерациясе Президенты указларына һәм күрсәтмәләренә, Россия Федерациясе Хөкүмәте карарларына һәм күрсәтмәләренә, Татарстан Республикасы законнарына, Татарстан Республикасы Хөкүмәте карарларына, Татарстан Республикасы Рәисенә карарларына һәм күрсәтмәләренә, Россия Федерациясе Гражданнар оборонасы эшләре, гадәттән тыш хәлләр һәм табигый бәла-казалар нәтижәләрен бетерү министрлыгының боерыкларына, күрсәтмәләренә, Менделеевск муниципаль районы Башкарма комитеты житәкчесенә карарларына һәм күрсәтмәләренә, шулай ук әлеге Нигезләмәгә таяна.

1.3. Комиссия эвакуация чараларын тәмин итүче оештыру-хокукый рәвешләренә карамастан, Татарстан Республикасы Гадәттән тыш хәлләр министрлыгының Менделеевск муниципаль районы буенча бүлегә, шулай ук предприятиеләр һәм оешмалар белән хезмәттәшлектә үз эшчәнлеген гамәлгә ашыра.

1.4. Комиссияне Менделеевск муниципаль районы Башкарма комитеты житәкчесе итеп билгеләнгән рәис житәкли.

1.5. Комиссия составы шәһәрнең һәм районның башкарма хакимияте органнары вәкилләренән төзелә. Комиссиянең оештыру структурасы Менделеевск муниципаль районы Башкарма комитеты житәкчесе, ә персонал составы комиссия рәисе тарафыннан раслана.

1.6. Комиссия әгъзалары тыныч вакытта табигый һәм техноген характердагы зур масштаблы гадәттән тыш хәлләр барлыкка килү (барлыкка килү) куркынычы булганда үзләренә функциональ бурычларын үтәүгә жәлеп ителергә мөмкин.

2. Комиссиянең төп бурычлары

Халыкны оешкан төстө чыгару (чыгару) һәм матди һәм мәдәни кыйммәтләрне тиешле срокларда башкаруга эзерләү максатларында, комиссия аларны куркынычсыз районда алга таба урнаштыру белән түбәндөгә бурычларны үти:

2.1. тыныч вакытта:

1) ТР Гадәттән тыш хәлләр министрлығының Менделеевск муниципаль районы буенча бүлгә белән берлектә сугыш вакытында халыкны эвакуацияләү планын эшләү һәм ел саен төгәлләштерү;

2) предприятиеләр һәм оешмаларның эвакуация органнарын төзүне, туплауны һәм эзерләүне тикшереп тору;

3) эвакуация буенча жыелу пунктлары (алга таба - СЭП), кабул итү эвакуация пунктларының (алга таба - ПЭП), барлык транспорт төрләренә утырту пунктларының (станцияләрен, пристаньнарын) санын һәм урынын билгеләүне тикшереп тору;

4) эвакуация планнарын оешмаларда эшләүнең барышын, шулай ук эвакуацияләнгән торган халыкны куркынычсыз районда кабул итү һәм урнаштыру пунктларының эвакуация органнары тарафыннан тикшерү сыйфатын тикшереп тору;

5) эвакуация чараларын планлаштыру, тәмин итү һәм уздыру мәсьәләләре буенча хәрби командование органнары белән үзара хезмәттәшлек;

6) эвакуация чараларын оештыру буенча эшләнә торган планнарның чынбарлыгын тикшерү һәм практик күнекмәләр алу максатында гражданның оборонасы өйрәнүләрендә катнашу;

7) предприятиеләр һәм оешмаларның эвакуация органнарының эзерлеген тикшерүне оештыру;

8) эвакуация документларын эшләү һәм исәпкә алу.

2.2. Гражданның оборонасын тыныч тормыштан хәрби хәлгә күчәргәндә:

1) предприятиеләр һәм оешмаларның эвакуация органнарын эзерлегенә китерүне, хәбәр итү һәм элемент системаларын тикшерүне тикшереп тору;

2) эвакуацияләнгән торган халыкны сугыш вакытына, категориясенә һәм санына эвакуацияләү планын, эвакуация йөкләрен үтәү буенча транспорт оешмаларының мөмкинлекләрен, куркынычсыз районны файдалану мөмкинлекләрен, эвакуация маршрутларын файдалану тәртибен, эвакуация чараларын тәмин итүнең барлык төрләрен гәмәлгә ашыру тәртибен төгәлләштерү;

3) транспорт чараларының халыкны эвакуацион йөртүгә эзерлеген, матди һәм мәдәни кыйммәтләрне тикшереп тору;

4) СЭП районнарында, утырту пунктларында, ПЭП районнарында булган саклану корылмаларын эзерлеккә китерүне тикшереп тору;

5) үз буйсынуындагы һәм үзара эш итүче эвакуация комиссияләре белән куркынычсыз районда халыкны кабул итү, урнаштыру һәм тәмин итү планнарын төгәлләштерү.

2.3. эвакуация үткәрү турында күрсәтмә алып:

1) кул астындагы эвакуация органнары һәм транспорт оешмалары белән даими элементдә тору, халыкка хәбәр итүнең һәм транспорт утырту пунктларына транспорт бирүнең барышын тикшереп тору;

2) халыкны эвакуацияләү планнарын хәл итүнең конкрет шартлары буенча эшләнгән һәм төгәлләштерелгән эшләрнең үтәлешен тикшереп тору;

3) эвакуацияләнгән торган халыкка хәбәр итү һәм аны имин районга жиберү буенча эвакуация органнарының эшен, анда эвакуацияләнгәнүчеләрне кабул итү, урнаштыру һәм тормыш белән тәмин итүне оештыру барышын контрольдә тоту;

4) чыгарыла торган (чыгарыла торган) халыкның саны һәм чыгарыла торган транспорт чараларының вакыты һәм төрләре турында эвакуация комиссияләре мәгълүматы;

5) халыкны эвакуацияләү барышы турында мәгълүматлар жыю һәм гомумиләштерү, Менделеевск муниципаль районы Башкарма комитеты житәкчесе чыгышы;

6) эвакуация чараларын оештыру, тәмин итү һәм уздыру мәсьәләләре буенча хәрби командование органнары һәм тиешле учреждениеләр белән үзара хезмәттәшлекне гамәлгә ашыру;

7) матди кыйммәтләрне куркынычсыз районга чыгаруны оештыру (халыкны эвакуацияләү тәмамланганнан соң);

8) халыкны эвакуацияләү тәмамланганнан соң, предприятиеләргә эш сменалары китерү, гражданныр ГО буенча төркемнәргә кертелгән шәһәрләрдә сугыш вакытында эшен дөвам итүче оешма, эвакуацияләнгәннәр арасынан эшкә яраклы халыкны эшкә урнаштыру һәм эвакуацияләнгәнүчеләрне тормыш белән тәмин итү мәсьәләләрен хәл итү;

9) реэвакуация планын эшләү (халыкны яшәү урынына кайтару).

3. Комиссия эшен оештыру

3.1 Комиссия эшен рәис оештыра, ә ул булмаганда - рәис урынбасары.

3.2. Комиссиянең даими эшлөчә эш органы функциясен Менделеевск муниципаль районы башкарма комитеты башкара, ул ТР Гадәттән тыш хәлләр министрлыгының Менделеевск муниципаль районы буенча бүлеге белән хезмәттәшлек итә.

3.3. Кирәк булган саен, комиссия үз утырышларына аның рәисе билгеләгән составта чакырыла.

3.4. Көндәлек эшчәнлек шартларында комиссия эше комиссиянең еллык эш планы нигезендә оештырыла. Хәрби вакытта комиссия әгъзалары үз функциональ бурычларын хәрби вакытта эвакуация планы нигезендә башкаралар.

3.5. Комиссия әгъзаларын тасвирлау:

- тыныч вакытта утырышлар, дәрәсләр яисә башка планлы чаралар үткөрү турында комиссия секретаре гамәлгә ашыра;

- үзәкләштерелгән хәбәр итүнең автоматлаштырылган системасы буенча эвакуация үткөрүгә күрсәтмә алу турында «БДДС» МКУ диспетчеры башкара.

3.6. Халыкка эвакуация чаралары уздыру турында хәбәр итү Менделеевск муниципаль районының бердәм дежур-диспетчерлык хезмәте диспетчеры тарафыннан гражданныр оборонасына үзәкләштерелгән хәбәр итү системасы буенча гамәлгә ашырыла.

3.7. Гражданныр оборонасын тыныч тормыштан хәрби хәлгә күчәргәндә Менделеевск муниципаль районы Башкарма комитеты бинасында әлегә Нигезләмәнең 2.2 пунктында бәян ителгән бурычларны үтәүче исәпкә алу төркеме жәелдерелә.

3.8. Эвакуация үткөрү өчен күрсәтмә алганнан соң, комиссиянең башка төркемнәре (әлегә төркемнәр башлыклары билгеләгән урыннарда) таратыла, исәпкә алу төркеме белән элемент оештырыла. Алга таба комиссия әгъзалары әлегә

Нигезлэмәнең 2.3 пунктында баян ителгән бурычларны үтиләр. Комиссия үз эшчәнлеген шәһәрдән халыкны оешкан төстә чыгару (чыгару) бурычларын үтәгәннән соң куркынычсыз районга күчәрә.

3.9. Комиссия хезмәткәрләре вакытыннан алда (тыныч вакытта) гражданнар оборонасы һәм гадәттән тыш хәлләр буенча тиешле укыту-методик үзәкләрдә, гражданнар оборонасы курсларында, гражданнар оборонасы буенча өйрәнүләрдә һәм күнегүләрдә эзерлек узалар.

Менделеевск муниципаль районы
Башкарма комитетының 2024 елның
3 сентябрдәгә 516 номерлы карарына
2 кушымта

Татарстан Республикасы Менделеевск муниципаль районы Эвакуация комиссиясе составы

Идарә төркеме

Эвакуация комиссиясе рәисе	– Менделеевск муниципаль районы башкарма комитеты житәкчесенәң социаль мәсьәләләр буенча урынбасары яисә аны алмаштыручы зат
Эвакуация комиссиясе рәисе урынбасары	– «Менделеевск муниципаль районы Башкарма комитетының мәгариф идарәсе» МКУ башлыгы яисә аны алыштыручы зат
Эвакуация комиссиясе секретаре	– «Менделеевск муниципаль районы Башкарма комитетының мәгариф идарәсе» МКУ хезмәткәре
Техник ярдәмче	– Менделеевск муниципаль районы Советының мәгълүмат технологияләре белән тәэмин итү бүлеге башлыгы яисә аны алмаштыручы зат
Комиссия рәисе ярдәмчесе	– хезмәткә юлланган - Менделеевск муниципаль районы Башкарма комитетының эшләр идарәчесе яисә аны алмаштыручы зат

Хәбәр итү һәм элемент төркеме

Төркем житәкчесе	– Менделеевск муниципаль районы Советы Аппараты пресс-секретаре яисә аны алмаштыручы зат
Төркем житәкчесе урынбасары	– РУЭС башлыгы урынбасары яки аның йөзен алмаштыручы
ММЧ белән элемент өчен җаваплы	– «Менделеевск» МУ «Татмедиа» АЖ филиалы директоры яисә аны алмаштыручы зат
Элемент белгече	– Менделеевск шәһәренәң «МТС» ГАЖ башлыгы яисә аны алмаштыручы зат

Эвакуацияләнгән торган һәм имин районда урнашкан халыкны исәпкә алу төркеме

Төркем житәкчесе	– Менделеевск муниципаль районының финанс-бюджет палатасы рәисе яисә аны алмаштыручы зат
------------------	--

Төркем урынбасары	житәкчесе	– Менделеевск муниципаль районы Башкарма комитетының икътисад, сәнәгать һәм эшқуарлык бүлөгә башлығы яисә аны алмаштыручы зат
1 номерлы юнәлеш бирүче (ЖЭП № 1 – 2 номерлы Менделеевск мәктәбе		– Менделеевск муниципаль районы Башкарма комитетының ЗАГС бүлөгә башлығы яисә аны биләүче зат
2 номерлы юнәлеш бирүче (ЖЭП № 2 – Абалач мәктәбе		- Менделеевск муниципаль районы Башкарма комитетының яшьләр һәм спорт эшләрә идарәсе» МКУ башлығы яисә аны алыштыручы зат
3 номерлы юнәлеш бирүче (ЖЭП № 3 – Бөрешле мәктәбе		– Менделеевск муниципаль районы башкарма комитетының балигъ булмаганнар эшләрә комиссиясе баш белгече яисә аны алмаштыручы зат
4 номерлы юнәлеш бирүче (ЖЭП № 4 – Моңай авыл мәдәният йорты		– Менделеевск муниципаль районының финанс-бюджет палатасы рәисе урынбасары яисә аны алмаштыручы зат
5 номерлы юнәлеш бирүче (ЖЭП № 5 – Иске Гришкино мәктәбе		– «Халыкны эш белән тәмин итү үзәге» ДБУ директоры яисә аны алмаштыручы зат
6 номерлы юнәлеш бирүче (ЖЭП № 6 – Татар Чаллысы мәктәбе		– Үзәк китапханә системасын комплектлау бүлөгәнең баш китапханәчесе яисә аны алмаштыручы зат
7 номерлы юнәлеш бирүче (КЭП № 1 – Бәзәкә мәктәбе		– Үзәк китапханә системасына хезмәт күрсәтү бүлөгәнең баш китапханәчесе яисә аны алмаштыручы зат
8 номерлы юнәлеш бирүче (ПЭП № 2 – Тихоново мәктәбе		– «1 нче гимназия» МББУ директоры яисә аны алмаштыручы зат

тәмин итү төрләрә төркеме

Төркем	житәкчесе	– «Менделеевск муниципаль районының инвестиция һәм инфраструктура үсешә идарәсе» МКУ хезмәткәрләрә арасыннан белгеч
Төркем урынбасары	житәкчесе	– Менделеевск муниципаль районындагы Татарстан Республикасы Хезмәт, халыкны эш белән тәмин итү һәм социаль яклау министрлығының идарә башлығы яисә аны алмаштыручы зат

энергия белән тээмин итү өчен жаваплы	– РЭЧнең эйдәп баручы инженеры яки аны алмаштыручы зат
Сәүдә һәм туклану оештыру өчен жаваплы	– «Менделеевск район ЖБ» житештерү берләшмәсе хезмәткәре
медицина тээминаты өчен жаваплы	– "МУРХ" ДАССУ административ-идарә персоналы составыннан
коммуналь-техник тээмин итү өчен жаваплы	- “Таткоммунэнерго” РПО” АЖ инженер-техник персонал составыннан
Хәрби исәпкә алуны тээмин итү өчен жаваплы	– Татарстан Республикасы хәрби комиссариатының Менделеевск районы буенча бүлгә вәкиле

Транспорт һәм юл белән тээмин итү төркеме

Төркем житекчесе	– Менделеевск муниципаль районының «Административ-хужалык идарәсе» МБУ директоры яисә аны алмаштыручы зат
Төркем житекчесе урынбасары	– Менделеевск муниципаль районының «Административ-хужалык идарәсе» МБУ директоры урынбасары яисә аны алмаштыручы зат
1 номерлы юнәлеш бирүче	– Менделеевск муниципаль районының «Административ-хужалык идарәсе» МБУ баш белгече яисә аны алмаштыручы зат
2 номерлы юнәлеш бирүче (юл белән тээмин итү)	– Менделеевск муниципаль районының «Административ-хужалык идарәсе» МБУ белгече яисә аны алмаштыручы зат
3 номерлы юнәлеш бирүче	– - Татарстан Республикасы Менделеевск муниципаль районының «Яшьлек» яшьләр үзәге» МБУ директоры яисә аны алмаштыручы зат
4 номерлы юнәлеш бирүче	– Татарстан Республикасы Менделеевск муниципаль районының «Яшьлек» яшьләр үзәге» МБУ яшьләр белән эшләү буенча белгеч

Матди кыйммәтләрнең имин районында эвакуация һәм урнашуны исәпкә алу төркеме

Төркем житекчесе	– "Үзәкләштерелгән бухгалтерия" МБУ житекчесе яки аны алмаштыручы зат
Төркем житекчесе урынбасары	– "Үзәкләштерелгән бухгалтерия" МБУ житекчесе урынбасары яки аны алмаштыручы зат
Төркемнең техник эшчесе	– «Менделеевск шәһәренең туган якны өйрәнү музей» ДБУК директоры яки аны алмаштыручы зат

Жәмәгать тәртибен саклау төркеме

Төркем җитәкчесе	– Менделеевск муниципаль районы Советы Аппаратының коррупциягә каршы көрәш мәсьәләләре буенча башлык ярдәмчесе яисә аны алмаштыручы зат
Төркем җитәкчесе урынбасары	– Россия Эчке эшләр министрлығының Менделеевск районы буенча бүлеге җитәкче составыннан

Ышыклану төркеме

Төркем җитәкчесе	– "Төзекләндерү идарәсе" МУП директоры яки аны алмаштыручы зат
Төркем җитәкчесе урынбасары	– Менделеевск муниципаль районы Башкарма комитетының төзелеш һәм торак-коммуналь хужалык бүлеге белгече яисә аны алмаштыручы зат
Ответственный за укрытие	– "Нептун" ЖЧЖ директоры яки аны алмаштыручы зат

Менделеевск муниципаль районы
Башкарма комитетының 2024 елның
3 сентябрәндәге 516 номерлы карарына
3 кушымта

Менделеевск муниципаль районы Эвакуация комиссиясе рәисенең бурычлары

Менделеевск муниципаль районының Эвакуация комиссиясе рәисе (алга таба - эвакуация комиссиясе рәисе) Менделеевск муниципаль районы башкарма комитеты житәкчесе - гражданның оборонасы житәкчесенә буйсына. Эвакуация комиссиясе рәисе эвакуация комиссиясенә барлык шәхси составының турыдан-туры житәкчесе булып тора, һәм аның карарлары эвакуация комиссиясенә барлык эгъзалары өчен мәжбүри булып тора. Ул Менделеевск муниципаль районы халкын аралау һәм эвакуацияләү, шулай ук урнаштыру һәм эвакуацияләнгән торган халыкны барлык төр канәгәтләндрәү өчен җавап бирә.

эвакуация комиссиясе рәисе эвакуация комиссиясе эше өчен җаваплы, аңа куелган (йөкләнгән) бурычларны үтәүгә даими эзерлек тотар, аның эгъзалары арасында бурычларны бүләр. Эвакуация комиссиясенә һәр эгъзасы өчен функциональ бурычлар эшли.

Тыныч вакытта эвакуация комиссиясе рәисе түбәндәгеләргә бурычлы:

- эвакуация чараларын оештыру, үткәрү һәм һәръяклап тәмин итү буенча планлаштырылган документлар эшләүне оештырырга;

- Менделеевск муниципаль районында, Менделеевск муниципаль районы икътисад объектларында һәм гражданның оборонасы хезмәтләрендә эвакуация чараларын оештыру, уздыру һәм һәръяклап тәмин итү буенча планлаштырыла торган документларны эзерләүне һәм үз вакытында корректировкауны тикшереп торырга;

- эвакуация буйсынуындагы органнарны куелган бурычларны үтәүгә эзерләүне һәм аларның эзерлеген тикшереп торуну гамәлгә ашырырга;

- имин районның торак пунктларын алдан эзерләп куюны Менделеевск муниципаль районында мөмкин булган гадәттән тыш хәлләр зоналарынан эвакуацияләнгән торган халыкны урнаштыруга оештырырга;

- эвакуация чараларын планлаштыру, уздыру һәм һәръяклап тәмин итү мәсьәләләре буенча эвакуация комиссиясе утырышларын даими үткәргә;

- Менделеевск муниципаль районнан халыкны эвакуацияләүне камилләштерү һәм вакытлыча торар урыннарында беренче чираттагы тормышны тәмин итү буенча Менделеевск муниципаль районы башкарма комитеты житәкчесе - гражданның оборонасы житәкчесенә тәкъдимнәр бирергә.

Гражданның оборонасын тыныч тормыштан хәрби хәлгә күчәргәндә эвакуация комиссиясе рәисе түбәндәгеләрне үтәргә тиеш:

- эвакуация буйсынуындагы органнарны эзерлеккә китерүне, хәбәр итү һәм элементларны тикшерүне контрольдә тотарга;

- эвакуация халкының категорияләрен һәм санын төгәлләштерүне оештырырга;

- Менделеевск муниципаль районы халкын эвакуациялэу планын, эвакуацияне тээмин итүнең барлык төрлөрөн гамэлгә ашыру тәртибен төгәлләштерүне оештырырга;

- Менделеевск муниципаль районының эвакуация органнарын жәелдерүгә эзерлек оештырырга;

- эвакуация чараларын үтәү өчен бүлеп бирелгән транспортның барлык төрлөрөн транспорт органнары белән берлектә төгәлләштерү оештырырга;

- эвакуацияләнә торган халыкны ташуга транспорт чараларын эзерләүне тикшереп тору;

- жыелма эвакуация пунктларын, кабул итү эвакуация пунктларын, утырту пунктларын һәм бу урыннарда иң гади яшеренүләрне урнаштыру районнарында булган саклану корылмаларын эзерлеккә китерүне тикшереп тору;

- Менделеевск муниципаль районында мөмкин булган гадәттән тыш хәлләр зоналарыннан халыкны эвакуацияләүне оештыру буенча гражданның оборонасы житекчесе - Менделеевск муниципаль районы башкарма комитеты житекчесенә - куркынычсыз районның торақ пунктларына һәм килеп туган шартларда беренче чиратта яшәү шартларын тээмин итү буенча тәкъдимнәр бирергә.

Эвакуация үткөрү турында күрсәтмә алып эвакуация комиссиясе рәисе түбәндәгеләрне үтәргә тиеш:

- эвакуация органнары һәм транспорт хезмәтләре белән даими рәвештә элемтәдә торыны оештырырга, халыкка хәбәр итүнең һәм транспорт утырту пунктларына транспорт бирүнең барышын тикшереп торырга;

- Менделеевск муниципаль районында мөмкин булган гадәттән тыш хәлләр зоналарыннан эвакуация планының эшләнелгән һәм конкрет шартлары буенча төгәлләштерелгән үтәлешен тикшереп торыны гамэлгә ашырырга;

- Менделеевск муниципаль районында булган барлык төр транспортны мөмкин булган гадәттән тыш хәлләр зоналарыннан халыкны чыгарыны оештыру чаралары комплексын контрольдә тотарга.

Менделеевск муниципаль районы
Башкарма комитетының 2024 елның
3 сентябрдәге 516 номерлы карарына
4 кушымта

**Менделеевск муниципаль районының жыелма эвакуация пунктлары
исемлеге**

№ ЖЭП	СЭП формалаштыручы оешма	Базаларында эвакуация буенча жыелу пунктлар жәелдерелгән оешма	эвакуация буенча жыелу пунктлары жәелдерелгән урын (адрес)	эвакуация буенча жыелу пунктлары эшен тәэмин итүче оешма	эвакуация буенча жыелу пунктлары башлыклары, контактлары
1	ТР Менделеевск муниципаль районы 2 нче мәктәп	ТР Менделеевск муниципаль районы 2 нче урта белем бирү мәктәбе	ТР, Менделеевск ш., Горький ур, 3а	«МҮРХ» ДАССУ Менделеевск районы эчке эшләр бүлеге АТП, РУЭС	ТР Менделеевск муниципаль районы 2 нче урта белем бирү мәктәбе директоры ТР Менделеевск муниципаль районы 8(85549)-2-16-50, s2.men@tatar.ru
2	Абалач авыл жирлеге	ТР Менделеевск муниципаль районы Абалач урта белем бирү мәктәбе	ТР, Абалачи ав. Үзәк ур. 52	«МҮРХ» ДАССУ Менделеевск районы эчке эшләр бүлеге АТП, РУЭС	ТР Менделеевск муниципаль районы Абалач урта белем бирү мәктәбе директоры 8(85549)-3-65-14, Abalach.Men@tatar.ru
3	Бөрешле авыл жирлеге	ТР Менделеевск муниципаль районы, Бөрешле урта белем бирү мәктәбе	ТР, Бөрешле ав., Елга арьягы ур. 14	«МҮРХ» ДАССУ Менделеевск районы эчке эшләр бүлеге АТП, РУЭС	ТР Менделеевск муниципаль районы, Бөрешле урта белем бирү мәктәбе директоры 8(85549)-3-79-31, Bryushli.Men@tatar.ru

4	Монай авыл жирлеге	Монай КФУ	ТР, Монай ав., Төзүчеләр ур.,12	«МҮРХ» ДАССУ Менделеевск районы эчке эшләр бүлеге АТП, РУЭС	Монай КФУ житәкчесе 8(85549)-2- 77-24
5	Иске Гришкино авыл жирлеге	ТР Менделеевск муниципаль районы, Иске Гришкино гомуми белем бирү мәктәбе	ТР, Иске Гришкино ав.. Яшьләр ур., 5	«МҮРХ» ДАССУ Менделеевск районы эчке эшләр бүлеге АТП, РУЭС	ТР Менделеевск муниципаль районы, Иске Гришкино гомуми белем бирү мәктәбе директоры 8(85549)-3-51-12, Ssg.Men@tatar.ru
6	Татар Чаллысы авыл жирлеге	ТР Менделеевск муниципаль районы, Татар Чаллысы гомуми белем бирү мәктәбе	ТР , Татар Чаллысы ав.Мәктәп ур. 16	«МҮРХ» ДАССУ Менделеевск районы эчке эшләр бүлеге АТП, РУЭС	ТР Менделеевск муниципаль районы, Татар Чаллысы гомуми белем бирү мәктәбе директоры 8(85549)-3-51-12, Stch.Men@tatar.ru

Менделеевск муниципаль районы
Башкарма комитетының 2024 елның
3 сентябрдәге 516 номерлы карарына
5 кушымта

Менделеевск муниципаль районының эвакуация буенча кабул итү пунктлары исемлеге

№ ПЭП	КЭП ны формалаштыручы оешма	Базаларында эвакуация буенча кабул итү пунктлары жәелдерелгән оешма	эвакуация буенча кабул итү пунктлары урыны (адрес)	эвакуация буенча кабул итү пунктлары эшен тәэмин итүче оешма	эвакуация буенча кабул итү пунктлары башлыклары(Ф.И.А, вазифасы, контактлары)
1	Бәзәкә авыл жирлеге	ТР Менделеевск муниципаль районы, Бәзәкә урта белем бирү мәктәбе	ТР, Бәзәкә ав., Яңа ур. 3	«МҮРХ» ДАССУ Менделеевск районы эчке эшләр бүлеге АТП, РУЭС	ТР Менделеевск муниципаль районы, Бәзәкә урта белем бирү мәктәбе директоры 8(85549)-3-47-85, Sbiz.Men@tatar.ru
2	Тихоново авыл жирлеге	ТР Менделеевск муниципаль районы, Тихоново урта белем бирү мәктәбе	ТР, Тихоново ав., Коммунистлар ур., 27 в	«МҮРХ» ДАССУ Менделеевск районы эчке эшләр бүлеге АТП, РУЭС	ТР Менделеевск муниципаль районы, Тихоново урта белем бирү мәктәбе директоры 8(85549)-3-43-10, Stih.Men@tatar.ru

Менделеевск муниципаль районы
Башкарма комитетының 2024 елның
3 сентябрдәгә 516 номерлы карарына
6 кушымта

Эвакуация буенча жыелу пунктлары турында нигезләмә

Эвакуация чараларын турыдан-туры эзерләү, планлаштыру һәм үткөрү өчен, вакытыннан алда (тыныч вакытта) түбәндәгә эвакоорганнар төзелә:

- эвакуация комиссияләре (район комиссиясе һәм объектлар),
- жыелма эвакуация пунктлары (район СЭП),
- кабул итү эвакуация пунктлары (район ПЭП).

ЭЭП жыю пунктлары эвакуацияләнгән торган халыкны хәбәр итү, жыю, исәпкә алу, эвакуацияләнгән торган, аны имин районга жиберүне оештыру өчен билгеләнгән һәм бер предприятие (учреждение, оешма) базасында төзелә. Транспортка утырту пунктлары янында һәм жәяүле эвакуация маршрутлары башында, кагыйдә буларак, ижтимагый билгеләнештәге биналарда СЭП күздә тотыла. Һәр СЭП район эвакокомиссиясе, утыру пункты, жәяүлеләр эвакуациясе маршрутында башлангыч пункт, шәһәр читендәгә эвакоорганнар белән элементгә керә. Аңа номер бирелә һәм аңа янәшәсендә яклау корылмалары һәм тиешле икътисад объектлары урнашкан автомобиль транспорты беркетелә, аларның эшчеләре һәм хезмәткәрләре гаилә әгъзалары һәм калган халкы өлеге СЭП аша эвакуацияләнгәнчәк.

СЭПка халык теркәве бер пунктка 4000-5000 кеше исәбеннән башкарыла. СЭПка бирелә торган транспорт чаралары саны теркәлгән халык саны нигезендә билгеләнә.

СЭП аша эвакуация чаралары житештерү-территориаль принцип буенча планлаштырыла һәм гамәлгә ашырыла, шуның нигезендә аларның гаиләләренә эшчеләрен, хезмәткәрләрен һәм эшләмәүче әгъзаларын бүлеп чыгару һәм эвакуацияләү икътисад объектлары буенча оештырыла һәм уздырыла, ә калган халыкны торак-эксплуатация органнары аша территориаль принцип буенча эвакуацияләү оештырыла.

СЭПны жәелдерү гражданнар оборонасының гомуми эзерлегә чараларын үтәгәндә яисә гомуми эвакуация уздыруга турыдан-туры күрсәтмәләр алганда башкарыла.

СЭПның эшкә эзерлек вакыты - күрсәтмә алганнан соң 4 сәгатътән соң.

СЭПның үз вакытында жыюны тээмин итү һәм эвакуацияләнә торган халыкны жибәрү эше тәүлек буге оештырыла. СЭП администрациясе халыкны эвакуацияләүне гамәлгә ашыручы Менделеевск муниципаль районы администрациясе хезмәткәрләре, шулай ук үз кешеләрен аның аша эвакуацияләүче оешмалар исәбеннән билгеләнә.

СЭП башлыгы Менделеевск муниципаль районының Эвакуация комиссиясе рәисенә, шулай ук СЭП төзелгән оешманың гражданлык оборонасы житәкчесенә буйсына.

СЭП башлыгы тыныч вакытта Татарстан Республикасының гражданнар оборонасы һәм гадәттән тыш хәлләр буенча укыту-методик үзәгендә алдан ук эзерлек уза.

СЭП хезмәткәрләре эш урыны буенча эзерлек уза, шулай ук гражданнар оборонасы буенча өйрәнүләрдә һәм күнегүләрдә.

СЭП администрациясе табигый һәм техноген характердагы зур масштаблы гадәттән тыш хәлләр барлыкка килү (барлыкка килү) куркынычы янаган үз функциональ бурычларын үтәүгә жәлеп ителергә мөмкин.

СЭПның эшкә эзерлеге, СЭП составына керүче хезмәткәрләренә эзерләү, аны кирәкле матди-техник мөлкәт белән жиһазлау өчен җаваплылык СЭП эшен формалаштыручы һәм тээмин итүче оешмалар житәкчеләренә йөкләнә.

Эвакуация буенча жыелу пунктының бурычы

СЭПның төп бурычлары түбәндәгеләр:

Менделеевск муниципаль районының Эвакуация комиссиясе, СЭПка беркетелгән оешмалар, СЭПка һәм муниципаль районнарның эвакуация буенча кабул итү эвакуация комиссияләре тарафыннан транспорт белән элемтә тоту;

СЭПка язылган оешмаларга һәм халыкка СЭПка килү вакыты турында вакытында хәбәр итү;

эвакуациячеләрне шәһәр читендәге зонага жибәрү өчен транспорт чараларының үз вакытында бирелүен тикшереп тору;

барлык төр транспортта чыгарыла торган эвакуацияләнә торган халыкны исәпкә алуны алып бару, билгеләнгән тәртиптә һәм Менделеевск муниципаль районының Эвакуация комиссиясенә донесениеләр срокларын тапшыру;

транспортка эвакуациячеләрне утыртуны оештыру һәм эвакуация урынына эвакуациячеләрне жибәрүне оештыру;

СЭПда булганда авыруларга кирәкле медицина ярдәме күрсәтү;

радиация һәм химик күзәтү алып бару;

халык тарафыннан жәмәгать тәртибен саклауны оештыру;
гражданнар оборонасы сигналлары буенча саклау корылмаларында эвакуациялэнгән халыкны яшерүне оештыру.

СЭП составы

СЭП администрациясе составына керә:
СЭП начальнигы,
СЭП башлыгы урынбасары,
комендант,
хәбәр итү һәм элементә төркеме,
теркәү һәм исәпкә алу төркеме,
колонналар формалаштыру (комплектлау) төркеме,
транспорт белән тәэмин итү төркеме,
яшеренү төркеме
жәмәгать тәртибен саклау төркеме,
медицина пункты,
ана һәм бала бүлмәсе
радиация һәм химик күзәтү посты.
белешмәләр өстәле.

СЭП структурасы

Идарә

СЭП башлыгы - 1 кеше.

СЭП башлыгы урынбасары - 1 кеше.

Комендант - 1 кеше.

Хәбәрләү һәм элементә төркеме

Төркем башлыгы - 1 кеше.

Оператор-телефонист (санына карап хэбэр ителэ торган оешмалар саны)

Төркөлү һәм исәпкә алу төркеме

Төркем башлығы - 1 кеше.

Төркем башлығының ярдәмчесе - өлкән учетчик - 1 кеше.

Учетчиклар (СЭП йөклөнөшөнә бэйле рәвештә сан) - 3-6 кеше.

Колонналарны формалаштыру (комплектлау) төркеме

Төркем башлығы - 1 кеше.

Төркем башлығы ярдәмчесе - 1 кеше.

Формалаштыручы (эшелоннар, колонналар)

(СЭП йөклөнөшөнә бэйле рәвештә сан)

Һәр СЭПта колонналарны формалаштыру (комплектлау) төркеме составына өлкән автоколонналар кушыла.

Транспорт белән тәэмин итү төркеме

Төркем башлығы - 1 кеше.

Төркем башлығы ярдәмчесе -1-2 кеше

яшеренү төркеме

Төркем башлығы - 1 кеше.

Төркем башлығы ярдәмчесе – 1-3 кеше

Жәмәгать тәртибен саклау төркеме

Төркем башлығы - 1 кеше.

Патруль (СЭП йөклөнөшөнә бэйле рәвештә сан) - 1-4 кеше.

Тәртип саклау посты (эчке эшләр бүлеге хезмәткәрләре) - 3 кеше.

Медицина пункты

Пункт житәкчесе - фельдшер - 1 кеше.

Медсестра - 1 кеше.

Санитария машинасы йөртүчесе - 1 кеше.

Ана һәм бала бүлмәсе

Бүлмә мөдире - 1 кеше.

Тәрбияче – 3 кеше

радиация һәм химик күзәтү посты.

Пост башлығы- 1 кеше.

Дозиметрист - 1 кеше.

Белешмәләр өстәле

Белешмәләр өстәле башлығы -1 кеше

ярдәмчесе - 1 кеше

СЭП та барлығы -36-54 кеше

СЭПның төп документлары исемлеге

Менделеевск муниципаль районы Башкарма комитеты житәкчесенең жыелма эвакуация пунктлары исемлеген һәм эвакуация пункты жыентыгы турындагы Нигезләмәне раслау турындагы карарыннан өземтә;

СЭП оешмасы схемасы (1 нче кушымта);

СЭП шәхси составын билгеләү турында оешма житәкчесенең боерыгы (боерыгының күчермәсе);

СЭП администрациясенең штат-вазыйфай исемлеге (3 нче кушымта);

СЭПның структур бүлекчәләрен бинада урнаштыру схемасы (4 нче кушымта);

кабул итү һәм күрсәтмәләр һәм донесениеләр тапшыру журналы (5 нче кушымта);

СЭП администрациясенә хәбәр итү схемасы (6 нчы кушымта);

халыкны эвакуацияләү планыннан, шәһәрнең (районның) матди һәм мәдәни кыйммәтләреннән өземтә (7 нче кушымта);

СЭП эшенең календарь планы (8 нче кушымта);

СЭПка теркәлгән оешмалар исемлеген (9 нчы кушымта);

СЭП администрациясе белән дәрәсләр үткәрүне исәпкә алу журналы (10 нчы кушымта);

СЭПка автотранспорт керү графигы (11 нче кушымта);

СЭП белән эваконалеления жиберү графигы (12 нче кушымта);
оешмаларга СЭПка килү турында хәбәр итү журналы (13 нче кушымта);
оешманың бүленә торган (эвакуацияләнә торган) эшчеләре, хезмәткәрләре һәм аларның гаилә әгъзалары исемлеге рәвешә (14 нче кушымта);
имин районда торак һәм торак булмаган биналар биләү хокукына ордерның рәвешә (15а нче кушымта);
эвакуация һәм таралуны уздырган оешма персоналын һәм гаилә әгъзаларын урнаштыруны исәпләү формасы (15б номерлы кушымта);
СЭПка оешма составында килгән эваконалеления исәпкә алу журналы (16 нчы кушымта);
СЭПка оешма составында килмәгән эваконалеления исәпкә алу журналы (17 нче кушымта);
күрсәтелгән ведомостьларны исәпкә алу журналы (18 нче кушымта);
озату ведомосте (19 нчы кушымта);
утырту талоннарын исәпкә алу журналы (20 нче кушымта);
утырту талоны (21 нче кушымта);
эвакуацияләнә торган халыкның утыру урынына хәрәкәте схемасы үрнәге (22 нче кушымта);
ана һәм бала бүлмәсенә жиһазлар исемлеге (23 нче кушымта);
СЭПка транспорт килүен исәпкә алу журналы (24 нче кушымта);
СЭП белән эвакуацияләнүчеләрне исәпкә алу журналы (25 нче кушымта);
эвакуация колоннасы башлыгы (эвакуация эшелонны башлыгы) (26 нчы кушымта);
эвакуация колоннасы башлыгына (эвакуация эшелонны башлыгына) (27 нче кушымта);
автомобиль колоннасының хәрәкәт маршруты схемасы (үрнәге);
маршрут кәгазе (2 нче нөсхәдә) (29 нчы кушымта);
автотранспортта килүче эвакоколон башлыгына белешмә (30 нчы кушымта);
халыкны йөртү өчен автомобиль колоннасын оештыру схемасы (31 нче кушымта);
автомобиль транспортына кешеләр утыртуның исәп нормалары (32 нче кушымта);
махсус үткәрү рәвешләре (33 нче кушымта);
медицина ярдәме күрсәтүне исәпкә алу журналы (34 нче кушымта);
госпитализациягә, тернәкләндерүгә, тикшерүгә, консультациягә юллама (35 нче кушымта);
СИЗ бирү пунктың төзү буенча инструкция, жиһазлау һәм эш тәртибе (36 нчы кушымта);
РХН постының шәхси составы гамәлләре буенча инструкция (37 нче кушымта);
СЭП саклау схемасы, утырту урыны (колонналар жиберү) (38 нче кушымта);

гражданнар оборонасына хәбәр итү һәм алар буенча гамәлләр сигналлары (39 нчы кушымта);
СЭП администрациясенең яшеренү схемасы һәм "Һава тревогасы" сигналы буенча эвакуация (40 нчы кушымта);
эвакуация эшелонны башлыгы инструкциясе (41 нче кушымта);
автомобиль колоннасы башлыгы инструкциясе (42 нче кушымта);
эвакуация игълан ителгәндә халыкка белешмә (43 нче кушымта);
СЭПтагы оешма вәкиленә инструкция (44 нче кушымта);
эвакуацияләнгән халыкны СЭПтан жибәрү барышы турында белешмәләр (45 нче кушымта).

СЭП администрациясе вазыйфай затларының эш папкаларында документлар исемлеге
СЭП башлыгы папкасында

Менделеевск муниципаль районы Башкарма комитеты житәкчесенең жыелма эвакуация пунктлары исемлеген һәм СЭП оешмасының эвакуация пункты турындагы нигезләмәне раслау турындагы карарыннан өземтә;
СЭПның шәхси составын билгеләү турында оешма житәкчесенең боерыгы (боерыгының күчермәсе);
СЭП администрациясенең штат-вазыйфай исемлеге;
СЭПның структур бүлекчәләрен бинада урнаштыру схемасы;
кабул итү һәм күрсәтмәләр һәм донесениеләр тапшыру журналы;
СЭП администрациясенә хәбәр итү схемасы;
халыкны эвакуацияләү планыннан, шәһәрнең матди һәм мәдәни кыйммәтләреннән өземтә;
СЭП эшенең календарь планы;

СЭПка беркетелгән оешмалар исемлеге;

СЭП администрациясе белән дәрәсләр үткөрүне исәпкә алу журналы;

СЭПка автотранспорт керү графигы;

ЭП белән эвакуацияләнгән халыкны жибәрү графигы;

оешмаларга СЭПка килү турында хәбәр итү журналы;

оешманың бүленә торган (эвакуацияләнә торган) эшчеләр, хезмәткәрләр һәм аларның гаилә әгъзалары исемлеге үрнәге;

имин районда торак һәм торак булмаган биналар биләү хокукына ордер үрнәге;

эвакуация һәм аерымлану үткәргәндә оешма персоналы һәм гаилә әгъзаларын урнаштыруны исәпләү үрнәге;

оешма составында СЭПна килгән эвакуацияләнгән халыкны исәпкә алу журналы;

СЭПка оешма составында килмәгән эвакуацияләнә торган халыкны исәпкә алу журналы;

күрсәтелгән ведомостьларны исәпкә алу журналы;

озату ведомосте;

утырту талоннарын исәпкә алу журналы;

утырту талоны;

эвакуацияләнә торган халыкның утыру урынына хәрәкәте схемасы;

ана һәм бала бүлмәсенәң жиһазлар исемлеге;

СЭПка транспорт килүен исәпкә алу журналы;

СЭП белән эвакуацияләнүчеләрне исәпкә алу журналы;

эвакуация колоннасы башлыгының (эвакуация эшелоны башлыгының) таныклыгы;

эвакуация колоннасы башлыгына (эвакуация эшелоны башлыгына) күрсәтмә;

автомобиль колоннасының хәрәкәт маршруты схемасы;

маршрут кәгазе (2 нче нөсхәдә);

автотранспортта килүче эвакоколон башлыгына белешмә;

халыкны йөртү өчен автомобиль колоннасын оештыру схемасы;

автомобиль транспортына кешеләр утыртуның исәп нормалары;

махсус пропускларның формалары;

медицина ярдәме күрсәтүне исәпкә алу журналы;

госпитализациягә юллама, торгызу дөвалануы, тикшерү, консультация;

индивидуаль яклау чараларын бирү пунктын булдыру, жиһазландыру һәм эш тәртибе буенча инструкция;

радиация һәм химик күзәтү постының шәхси составы гамәлләре буенча инструкция

СЭП саклау схемасы, утырту урыны (колонналар жибәрү);

гражданнар оборонасына хәбәр итү һәм алар буенча гамәлләр сигналлары;

СЭП администрациясенә һәм эвакуацияләнгән торган халыкның яшеренү схемасы "Һава тревогасы" сигналы буенча;
эвакуация эшелоны начальнигына инструкция;
автомобиль колоннасы башлыгына инструкция;
эвакуация игълан ителгәндә халыкка белешмә;
СЭПта оешма вәкиленә инструкция;
ЭП белән эвакуацияләнгән торган халыкны жиберү барышы турында белешмәләр;
СЭП вазыйфай затларының функциональ бурычлары;
телефон белешмәсе;
эш дәфтәре.

Комендант папкасында

СЭП бинасы һәм аның янындагы территорияләр планы;
функциональ бурычлар;
СЭП администрациясенә штат-вазыйфай исемлеге;
СЭПның структур бүлекчәләрен бинада урнаштыру схемасы;
СЭП администрациясенә хәбәр итү схемасы;
РХН посты инструкциясе;
СЭП саклау схемасы, утырту урыны (колонналар жиберү);
гражданнар оборонасына хәбәр итү һәм алар буенча гамәлләр сигналлары;
СЭП администрациясенә яшеренү схемасы һәм "Һава тревогасы" сигналы буенча эвакуация схемасы;
СЭП милкен тасвирлау;
телефон белешмәсе;
эш дәфтәре;
аншлаглар, табличкалар, урыннар һәм вазыйфай затлар күрсәткечләре, бәйләвечләр.

хәбәр итү һәм элемент төркеме башлыгының папкасында

шәхси составның функциональ бурычлары;
төркемнең штат-вазыйфай исемлеге;
СЭПның структур бүлекчәләрен бинада урнаштыру схемасы;
кабул итү һәм күрсәтмәләр һәм донесениеләр тапшыру журналы;

төркемнең шәхси составына хәбәр итү схемасы;
СЭПка беркетелгән оешмалар исемлеге;
оешмаларга СЭПка килү турында хәбәр итү журналы;
гражданнар оборонасына хәбәр итү һәм алар буенча гамәлләр сигналлары;
СЭП администрациясенә хәбәр итү һәм эвакуацияләнгән торган халыкның яшеренү схемасы "Һава тревогасы" сигналы буенча;
телефон белешмәсе;
төркем әгъзаларының дәфтәрләре.

теркәү һәм исәпкә алу төркеме башлыгының папкасында

шәхси составның функциональ бурычлары;
төркемнең штат-вазыйфай исемлеге;
СЭПның структур бүлекчәләрен бинада урнаштыру схемасы;
кабул итү һәм күрсәтмәләр һәм донесениеләр тапшыру журналы;
төркемнең шәхси составына хәбәр итү схемасы;
халыкны эвакуацияләү планыннан, шәһәрнең матди һәм мәдәни кыйммәтләреннән өземтә күчермәсе;
СЭПка беркетелгән оешмалар исемлеге;
бүленгән торган (эвакуацияләнгән торган) эшчеләр, хезмәткәрләр һәм аларның гаилә әгъзалары исемлеге үрнәге;
имин районда торак һәм торак булмаган биналар биләү хокукына ордер үрнәге;
эвакуация һәм аерымлану үткәргәндә оешма персоналы һәм гаилә әгъзаларын урнаштыруны исәпләү үрнәге;
СЭПка оешма составында килгән эвакуацияләнгән торган халыкны исәпкә алу журналы;
СЭПка килгән халыкны исәпкә алу журналы оешма составында түгел;
күрсәтелгән ведомостьларны исәпкә алу журналы;
озату ведомосте;
гражданнар оборонасына хәбәр итү һәм алар буенча гамәлләр сигналлары;
СЭП администрациясенә хәбәр итү һәм эвакуацияләнгән торган халыкның яшеренү схемасы "Һава тревогасы" сигналы буенча;
ЭП белән эвакуацияләнгән торган халыкны жиберү барышы турында белешмәләр;
исемлекләр төзү өчен кәгазь;
күчермә кәгазе;
телефон белешмәсе;
төркем әгъзаларының дәфтәрләре.

колонналарны формалаштыру (комплектлау) төркеме башлыгының папкасында

шәхси составның функциональ бурычлары;

төркемнең штат-вазыйфаи исемлеге;

СЭПның структур бүлекчэләрен бинада урнаштыру схемасы;

кабул итү һәм күрсәтмәләр һәм донесениеләр тапшыру журналы;

төркемнең шәхси составына хәбәр итү схемасы;

халыкны эвакуацияләү планыннан, шәһәрнең матди һәм мәдәни кыйммәтләреннән өземтә күчермәсе;

СЭПка беркетелгән оешмалар исемлеге;

СЭПка автотранспорт керү графигы;

эвакуацияләнә торган халыкны СЭП белән жибәрү графигы;

бүленә торган (эвакуацияләнә торган) эшчеләр, хезмәткәрләр һәм аларның гаилә әгъзалары исемлеге үрнәге;

утырту талоннарын исәпкә алу журналы;

утырту талоны;

эвакуацияләнә торган халыкның утыру урынына хәрәкәте схемасы;

автомобиль транспортына кешеләр утыртуның исәп нормалары;

СЭП белән эвакуацияләнүчеләрне исәпкә алу журналы;

автоколоннаның хәрәкәт маршруты схемасы;

гражданнар оборонасына хәбәр итү һәм алар буенча гамәлләр сигналлары;

СЭП администрациясенә һәм эвакуацияләнә торган халыкның яшеренү схемасы "Һава тревогасы" сигналы буенча;

эвакуация эшелоны начальнигы, автомобиль колоннасы начальнигы инструкцияләре;

исемлекләр төзү өчен кәгазь;

күчермә кәгазе;

телефон белешмәсе;

төркем әгъзаларының дәфтәрләре.

транспорт белән тәэмин итү төркеме башлыгының папкасында

шәхси составның функциональ бурычлары;

төркемнең штат-вазыйфаи исемлеге;

СЭПның структур бүлекчэләрен бинада урнаштыру схемасы;
кабул итү һәм күрсәтмәләр һәм донесениеләр тапшыру журналы;
төркемгә хәбәр итү схемасы;
халыкны эвакуацияләү планыннан, шәһәрнең матди һәм мәдәни кыйммәтләреннән өземтә күчermәсе;
СЭПка автотранспорт керү графигы;
эвакуацияләнә торган халыкны СЭП белән жибәрү графигы;
эвакуацияләнә торган халыкның утыру урынына хәрәкәте схемасы;
автомобиль транспортына кешеләр утыртуның исәп нормалары;
СЭПка транспорт килүен исәпкә алу журналы;
СЭП белән эвакуацияләнүчеләрне исәпкә алу журналы;
халыкны йөртү өчен автомобиль колоннасын оештыру схемасы;
автомобиль транспортына кешеләр утыртуның исәп нормалары;
махсус пропуск формаларының үрнәкләре;
гражданнар оборонасына хәбәр итү һәм алар буенча гамәлләр сигналлары;
СЭП администрациясенә һәм эвакуацияләнә торган халыкның яшеренү схемасы "Һава тревогасы" сигналы
буенча;
телефон белешмәсе;
төркем эгъзаларының дәфтәрләре.

яшеренү төркеме башлыгының папкасында

шәхси составның функциональ бурычлары;
төркемнең штат-вазыйфаи исемлеге;
СЭПның структур бүлекчэләрен бинада урнаштыру схемасы;
кабул итү һәм күрсәтмәләр һәм донесениеләр тапшыру журналы;
төркемгә хәбәр итү схемасы;
гражданнар оборонасына хәбәр итү һәм алар буенча гамәлләр сигналлары;
СЭП администрациясенә һәм эвакуацияләнә торган халыкның яшеренү схемасы "Һава тревогасы" сигналы буенча;
төп һәм запас керү юлларын һәм чыгу юлларын (авария чыгу юлларын), сүндергечләрнең һәм электр
коммуникацияләренә урнашу схемасы, шулай ук чит илләрне вентиляцияләү һәм аларга хезмәт күрсәтү схемасы;
һәлакәттән чыгу өчен техник мөлкәт һәм инвентарь исемлеге;

телефон белешмәсе;
эш дәфтәре.

жәмәгать тәртибен саклау төркеме башлыгы папкасында

шәхси составның функциональ бурычлары;
төркемнең штат-вазыйфаи исемлеге;
СЭПның структур бүлекчәләрен бинада урнаштыру схемасы;
кабул итү һәм күрсәтмәләр һәм донесениеләр тапшыру журналы;
төркемгә хәбәр итү схемасы;
СЭП саклау схемасы, утырту урыны (колонналар жиберү);
гражданнар оборонасына хәбәр итү һәм алар буенча гамәлләр сигналлары;
СЭП администрациясенә һәм эвакуацияләнгән торган халыкның яшеренү схемасы "Һава тревогасы" сигналы
буенча;
район (шәһәр) эчке эшләр идарәсе һәм милициянең иң яқын пункты телефоннары;
эш дәфтәре.

медицина пункты башлыгының папкасында

шәхси составның функциональ бурычлары;
пунктның штат-вазыйфаи исемлеге;
СЭПның структур бүлекчәләрен бинада урнаштыру схемасы;
кабул итү һәм күрсәтмәләр һәм донесениеләр тапшыру журналы;
пункт персоналына хәбәр итү схемасы;
медицина пункты жиһазлары исемлеге;
медицина пункты составына медицина хезмәткәрләрен бүлеп биргән район сәламәтлек саклау бүлеге һәм
медицина учреждениеләре вазыйфаи затларының фамилияләре һәм телефоннары;
медицина ярдәмен исәпкә алу журналы;
госпитализациягә юллама, торгызу дөвалануы, тикшерү, консультация;
гражданнар оборонасына хәбәр итү һәм алар буенча гамәлләр сигналлары;

СЭП администрациясенә һәм эвакуацияләнгән торган халыкның яшеренү схемасы "Һава тревогасы" сигналы буенча;
телефон белешмәсе;
эш дәфтәре.

ана һәм бала бүлмәсе мөдире папкасында

шәхси составның функциональ бурычлары;
Бүлмә персоналының штат-вазыйфай исемлеге;
СЭПның структур бүлекчәләрен бинада урнаштыру схемасы;
кабул итү һәм күрсәтмәләр һәм донесениеләр тапшыру журналы;
персоналга хәбәр итү схемасы;
ана һәм бала бүлмәсенә жиһазлар исемлеге;
гражданнар оборонасына хәбәр итү һәм алар буенча гамәлләр сигналлары;
СЭП администрациясенә һәм эвакуацияләнгән торган халыкның яшеренү схемасы "Һава тревогасы" сигналы буенча;
ана һәм бала бүлмәләре өчен хезмәткәрләр һәм мөлкәт бүлеп бирүче район мәгариф бүлегенә һәм балалар учреждениеләренә вазыйфай затларының фамилияләре һәм телефоннары;
эвакуацияләнгән торган халыктан кабул ителгән балаларны исәпкә алу журналы ана һәм бала бүлмәсенә;
телефон белешмәсе;
эш дәфтәре.

радиация һәм химик күзәтү посты башлыгының папкасында

постның штат-вазыйфай исемлеге;
СЭПның структур бүлекчәләрен бинада урнаштыру схемасы;
кабул итү һәм күрсәтмәләр һәм донесениеләр тапшыру журналы;
постның шәхси составын хәбәр итү схемасы;
радиация һәм химик күзәтү постының шәхси составы гамәлләре буенча инструкция
гражданнар оборонасына хәбәр итү һәм алар буенча гамәлләр сигналлары;
СЭП администрациясенә һәм эвакуацияләнгән торган халыкның яшеренү схемасы "Һава тревогасы" сигналы буенча;
телефон белешмәсе;
эш дәфтәре.

шәхси саклау чараларын бирү пункты башлығының папкасында

пунктның штат-вазыйфаи исемлеге;
СЭПның структур бүлекчәләрен бинада урнаштыру схемасы;
кабул итү һәм күрсәтмәләр һәм донесениеләр тапшыру журналы;
пунктның шәхси составына хәбәр итү схемасы;
СИЗ бирү пунктын булдыру инструкциясе, жиһазландыру һәм эш тәртибе;
гражданнар оборонасына хәбәр итү һәм алар буенча гамәлләр сигналлары;
СЭП администрациясенә һәм эвакуацияләнгән торган халыкның яшеренү схемасы "Һава тревогасы" сигналы буенча;
телефон белешмәсе;
эш дәфтәре.

белешмәләр өстәле башлығының папкасында

функциональ бурычлар;
СЭП администрациясенә штат-вазыйфаи исемлеге;
СЭПның структур бүлекчәләрен бинада урнаштыру схемасы;
кабул итү һәм күрсәтмәләр һәм донесениеләр тапшыру журналы;
СЭП администрациясенә хәбәр итү схемасы;
СЭПка беркетелгән оешмалар исемлеге;
гражданнар оборонасына хәбәр итү һәм алар буенча гамәлләр сигналлары;
СЭП администрациясенә яшеренү схемасы һәм "Һава тревогасы" сигналы буенча эвакуацияләнгән схемасы;
районның һәм шәһәрнең төп оператив һәм коммуналь хезмәтләре телефоннары;
кабул итү эвакуация пунктларының телефоннары күрсәтелгән соңгы эвакуация пунктларының адресы;
телефон белешмәсе;
эш дәфтәре.

СЭП вазыйфаи затларының функциональ бурычлары

СЭП башлығы

СЭП начальнигы СЭП оештырыла торган оешма гражданлык оборонасы житэкчесенен боерыгы белэн билгелэнэ, ул район эвакуация комиссиясе рэисенэ, э пунктны оештыру һәм эшлэү буенча үз оешмасының гражданлык оборонасы житэкчесенэ буйсына. Ул СЭПның шәхси составының турыдан-туры начальнигы булып тора һәм СЭПның эшкә эзерлеге, шәхси составның тупланганлыгы, аларның функциональ вазыйфаларын белүе, эвакуация чараларын үткөрү чорында СЭП эшен оештыру өчен жавап бирә.

СЭП начальнигы бурычлы:

а) тыныч вакытта:

СЭП бурычларын, аның оештыру структурасын, СЭП шәхси составының функциональ бурычларын белергә;

СЭПның структур бүлекчәләрен шәхси состав белән комплектлауда катнашырга, аларның эш тәртибен өйрәтергә, системалы рәвештә аларның эшлекле сыйфатларын өйрәнергә һәм белергә;

СЭПка беркетелгән оешмалар житэкчелеге белән берлектә халыкны эвакуацияләргә тиешле оешмалар санын, аның СЭПка килү тәртибен һәм куркынычсыз районнарға жибәрүне төгәлләштерергә;

СЭП документларын эшләүне һәм аларны вакыт-вакыт корректировкалауны оештырырга;

СЭПның структур бүлекчәләрен урнаштыру өчен биналар билгеләргә, автотранспортка утырту урынын билгеләргә, СЭП территориясен саклау һәм патрульләү схемасын расларга;

эвакуацияләнгән торган халыкны йөртү өчен транспорт бүлеп бирә торган транспорт оешмалары исемлеген һәм алар белән элемтә тәртибен белергә;

автомобиль колонналарының исемлеген һәм эвакуацияләнгән торган халыкны шәһәр читендәге зонага чыгару өчен автомобильләр санын белергә;

СЭП шәхси составы белән функциональ вазыйфаларны өйрәнү буенча дәресләр үткөрүне оештырырга.

б) халыкны эвакуацияләү чорында:

районның (шәһәрнең) эвакуация комиссиясе рэисеннән халыкны тарату һәм эвакуацияләү буенча бирем алырга;

СЭПның шәхси составын хәбәр итүне һәм жыюны оештырырга;

СЭПның структур бүлекчәләрен жәелдерергә, шәхси состав алдына бурычлар куярга, инструктаж үткөрергә;

үзара эш итүче структуралар белән элемтә каналларының эзерлеген тикшерергә;

СЭПның эшкә эзерлеге турында районның (шәһәрнең) эвакуация комиссиясенә хәбәр итәргә;

СЭПка беркетелгән оешмалар житэкчеләренә хәбәр итүне оештырырга һәм СЭПка эвакуацияләнгүчеләр килү вакытын килештерергә;

СЭП эше белән житэкчелек итәргә;

эвакуацияләнә торган халыкның СЭПына килгән халыкны исәпкә алуны, колонналар булдыруны, транспорт чараларына эвакуацияләнә торган халыкны утыртуны оештырырга;

эвакоколонн башлыкларына документлар исемлеген (эвакуация колоннасы (эвакуация эшелоны) башлыгына эвакуация колоннасы (эвакуация эшелоны) башлыгына күрсәтмә, автомобиль колоннасының хәрәкәт маршруты схемасын, маршрут кәгазен (2-нче нөсхәдә), автотранспортта килүче эвакоколон башлыгына белешмә тапшырырга һәм аларның инструктажын үткәрергә;

СЭПта авырганнарға медицина ярдәме күрсәтүне оештырырга;

СЭПта жәмәгать тәртибен хуплауны оештырырга;

эвакуацияләнә торган халыкны һәм СЭПның шәхси составын гражданнар оборонасы сигналлары буенча яшерүне оештырырга;

билгеләнгән вакытта эвакуация барышы турында районның эвакуация комиссиясенә хәбәр итәргә;

эвакуация үткөрү графигын өзү очраklары турында районның эвакуация комиссиясенә кичекмәстән хәбәр итәргә; эвакуация чаралары тәмамлангач, район эвакуация комиссиясе рәисенә СЭП эшенең нәтижәләре турында язма донесение, район (шәһәр) эвакуация комиссиясенә хисап документларын тапшырырга һәм комиссия рәисенең имин районга китү өчен агач утырту пунктына китүе рәхсәте белән килергә.

СЭП башлыгы урынбасары

СЭП башлыгы урынбасары СЭП базасында оештырыла торган оешманың гражданлык оборонасы житәкчесе боерыгы белән билгеләнә. СЭП башлыгына буйсына, ул булмаганда аның вазыйфаларын башкара. Эвакуацияләр үткөрү чорында СЭПның структур бүлекчәләре эшен оештыра.

СЭП башлыгы урынбасары түбәндәгеләргә бурычлы:

а) тыныч вакытта:

СЭП шәхси составының функциональ бурычларын һәм эш тәртибен белергә;

СЭП документларын эшләүдә катнашырга;

СЭПның шәхси составын, аңа хәбәр итү һәм жыю тәртибен белергә;

жиһазлар һәм СЭПның материал базасын эзерләргә һәм эш хәлендә тотарга;

СЭПның шәхси составын һәм гражданнар оборонасы сигналлары буенча эвакуацияләнә торган халыкны яшерү чараларын эшләргә;

СЭП башлыгы кушуы буенча шәхси состав белән дәресләр үткөрү;

СЭПка беркетелгән оешмаларның исемлеген, аларны хәбәр итү тәртибен белергә;

эвакуацияләнә торган халыкны йөртү өчен транспорт бүлеп бирә торган транспорт оешмалары исемлеген һәм алар белән элемтә тәртибен белергә;

автоколонналар исемлеген һәм эвакуацияләнә торган халыкны шәһәр читенә чыгару өчен автомобильләр санын белергә;

б) эвакуация үткөрү чорында:

СЭПка килү һәм СЭП башлыгыннан бирем алу;

шәхси состав турында хәбәр итүне һәм жыюны оештырырга;

урнаштыру схемасы нигезендә комендант белән берлектә эш урыннары жиһазын оештырырга;

шәхси состав килгән саен СЭПның структур бүлекчәләрен жәелдерергә, аларның эшкә эзерлеген тикшерергә;

СЭПка беркетелгән оешмаларга хәбәр итүне оештырырга һәм аларга жибәрү графигын житкерергә;

Яулап саклана торган саклык корылмаларын кабул итүгә эзерлекне СЭПка беркетеп торуну тикшереп торырга;

шәхси яклау чараларын бирү пункты (алга таба - СИЗ) житәкчесе белән үзара хезмәттәшлектә СИЗ алуны һәм аларның шәхси составына СЭП һәм эвакуацияләнә торган халыкка бирүне оештырырга;

эвакуация чорында СЭП бүлекчәләре эшен контрольдә тоту;

эвакуация колонналары башлыкларына тапшыру өчен документлар исемлеген (эвакуация колоннасы (эвакуация эшелоны) башлыгын таныту, эвакуация колоннасы (эвакуация эшелоны) башлыгына күрсәтмә, автомобиль колоннасының хәрәкәт маршруты схемасын, маршрут кәгазен (2 нөсхәдә) һәм автотранспортта килүче эвакуация колоннасы башлыгын искә алу;

автомобиль колонналарын комплектлауны һәм жибәрүне тикшереп торырга;

районның эвакуация комиссиясенә белешмәләрне теркәү һәм исәпкә алу төркеменнән керә торган белешмәләрне гомумиләштерергә;

"Һава тревогасы" сигналын алу белән СЭПның шәхси составының һәм эвакуацияләнә торган халыкның саклану корылмаларында яшеренүен контрольдә тотарга;

СЭП эше тәмамлангач, шәхси состав булуын тикшерергә, документлар жыйрга һәм СЭП башлыгына куркынычсыз районга чыгуга эзерлек турында хәбәр итәргә.

СЭП коменданты

СЭП коменданты СЭП урнашкан оешмаларның хужалык мөдирләре арасыннан билгеләнә, ул СЭП башлыгына буйсына.

СЭП коменданты бурычлы:

а) тыныч вакытта:

СЭП башлыгы белән берлектә бинада СЭПның структур бүлекчэләрен урнаштыру схемасын төзөргә;

СЭП эше өчен кирәкле мебель, жиһазлар һәм инвентарь бүлеп бирүгә заявклар эзерләргә, бирелгән мөлкәтне исәпкә алырга;

күргәзмә агитация, табличкалар, аншлагллар, бәйләвечләр эзерләргә һәм сакларга;

б) эвакуация үткөрү чорында:

СЭПка килү, үзенең начальнигга килүе турында хәбәр итү;

СЭП милкен тикшерергә, аны төркемнәр башлыкларына бирергә;

төркемнәр башлыклары белән бергә эш урыннары булдырырга;

бүлмәләренең күрсәткечләрен, теркәү һәм колонналарны формалаштыру хәрәкәтләренең юнәлешләрен, утырту урынына, яклау корылмаларына жиберергә;

СЭП номерын төнлө СЭП бинасында яктырту жайланмасы белән табло эләргә;

СЭП бинасынан 100 метрдан да ким булмаган ераклыкта һәм СЭП территориясендә хәрәкәт юнәлешенең күрсәткечләрен СЭПка, яшеренү урыннарында, транспортка утырту урынына күрсәтергә;

СЭП биналарында һәм аның янәшәсендәге территорияләрдә чисталык һәм тәртип сакларга;

СЭП башлыгының яисә аның урынбасарының аерым йөкләмәләрен үтәргә;

СЭП эше тәмамлангач, милек барлыгын тикшерергә, документлар жыйрга һәм имин районга чыгуга эзерлек турында

СЭП башлыгына хәбәр итәргә.

Хәбәр итү һәм элемент төркеме башлыгы

Хәбәр итү һәм элемент төркеме башлыгы оешма гражданлык оборонасы житекчесе боерыгы белән билгеләнә, аның базасында СЭП төзелә. СЭП башлыгына һәм аның урынбасарына буйсына.

Төркем башлыгы түбәндәгеләргә бурычлы:

а) тыныч вакытта:

СЭПка беркетелгән оешмаларга хәбәр итү схемасын эшләүдә катнашырга, әлегә оешмалар белән элемент схемасына ия булырга, даими рәвештә телефон номерларын һәм вазыйфай затларның фамилияләрен ачыкларга;

төркемнең шәхси составын белергә, аларның үз функциональ бурычларын белүләрен тикшерергә;

б) эвакуация үткөрү чорында:

СЭПка килү, житәкчегә яисә аның урынбасарына килү турында хәбәр итү, кыска вакыт эчендә төркемне жыюны тәмин итү;
схема буенча бирелгән хезмәт бүлмәсен алырга, төркемнең вазыйфай затлары өчен кирәкле жиһазлар, жиһазлар булуын, элементә чараларының техник торышын тикшерергә;
СЭП башлыгыннан документация алырга һәм аның күрсәтмәсе буенча төркемнең эшен оештырырга;
СЭПка беркетелгән оешмалар житәкчеләренә хәбәр итүне оештырырга, СЭПка килү һәм китү вакытын житкерергә, транспортка утырту урыннарын күрсәтергә;
районның эвакуация комиссиясе белән элементәне тәмин итәргә;
эвакуация барышы турында хәбәрнамә районның эвакуация комиссиясенә тапшырырга;
эш тәмамланганнан соң, СЭП башлыгына яисә аның урынбасарына хәбәр итү нәтижәләре турында хәбәр итәргә;
СЭП эше тәмамлангач, шәхси состав булуын тикшерергә, документлар жыйрга һәм СЭП башлыгына куркынычсыз районга чыгуга әзерлек турында хәбәр итәргә.

Оператор–телефонист

Оператор-телефонист оешма гражданлык оборонасы житәкчесе боерыгы белән билгеләнә, аның базасында СЭП төзелә. Төркем башлыгына буйсына.

Оператор-телефонист бурычлы:

а) тыныч вакытта:

СЭПка беркетелгән оешмаларның телефон номерларын һәм вазыйфай затларының фамилияләрен даими ачыкларга; үзенә функциональ бурычларын белергә;

б) эвакуация чорында:

СЭПка беркетелгән оешмалар житәкчеләренә эвакуация чараларын уздыру һәм СЭПка эвакуацияләнүчеләр килү вакыты турында хәбәр итәргә;

районның эвакуация комиссиясе белән элементәдә торырга;

оешмаларга СЭПка килү турында хәбәр итү журналын алып барырга;

Төркем башлыгының башка күрсәтмәләрен үтәргә.

Теркәлү һәм исәпкә алу төркеме башлыгы

Теркәлү һәм исәпкә алу төркеме башлыгы СЭП төзелә торган оешманың гражданның оборонасы житәкчесе боерыгы белән билгеләнә. СЭП башлыгына, аның урынбасарына буйсына һәм эвакуацияләнә торган халыкны теркәү һәм исәпкә алу өчен җавап бирә.

Төркем башлыгы түбәндәгеләргә бурычлы:

а) тыныч вакытта:

СЭПка нинди оешмалар теркәлгәннән, аларның хезмәткәрләренең һәм гаилә әгъзаларының ничә санда теркәлү узагагын белергә;

төркемнең шәхси составын үз функциональ бурычларын белергә өйрәтергә;

төркемнең тиешле документациясен куллануга даими әзерлектә эшләргә һәм булдырырга;

б) эвакуация чорында:

СЭПка килү, СЭП башлыгына яисә аның урынбасарына килү турында хәбәр итү;

төркемнең шәхси составын хәбәр итүне һәм жыюны контрольдә тотарга;

урнаштыру схемасы нигезендә бина алырга, кирәкле жиһазларның, элементә чараларының һәм барлык исәпкә алучылар өчен документларның булуын тикшерергә;

СЭП житәкчесеннән төркемнең документларын алырга, аларның шәхси составына өләшергә, эш тәртибе турында инструктаж үткәрергә;

исәпкә алучыларны эвакуацияләнгән торган оешмалар буенча бүләргә;

исәпкә алучыларга озату ведомостыларын исәпкә алу журналында исәпкә алынган озату ведомостыларын күчереп язуга бирергә;

табышка килгән оешма вәкиленнән оешманың бүленә торган (эвакуацияләнгән торган) эшчеләрен, хезмәткәрләрен һәм аларның гаилә әгъзаларын исәпкә алуны тикшереп торуну гамәлгә ашырырга һәм эвакуацияләнгән исәпкә алуны оештырырга;

оешма составында түгел, аларның паспортлары буенча килгән гражданны исәпкә алуны оештырырга;

эвакуацияләнгән торган оешмалар исемлеген тапшыруны һәм колонналарны һәм эвакуация эшелоннарын формалаштыру (комплектлау) төркеме башлыгына тутырылган озату ведомостен оештырырга;

эвакуацияләнгәнчеләрне озату тәмамлангач, эвакуацияләнгән оешмалар исемлеге белән озату ведомостен тиешле учетчик аша, колонналарны һәм эвакуация эшелоннарын формалаштыру (комплектование) төркеменнән аларны югалту вакыты турында тамга куеп, эвакуацияләнгәнчеләр исемлеген кабул итәргә;

СЭПка килгән эвакуацияләнгән торган халыкны исәпкә алу журналында исәпкә алучының теркәлүен, эвакуацияләнгән торган халыкны СЭП белән озату вакыты, колоннаның номеры һәм форма бирүченең фамилиясе турында контрольдә тотарга;

эвакуацияләнгән торган халыкны СЭП белән жиберү барышы турында мәгълүматлар табарга;

СЭП башлығы урынбасарына һәр оешма буенча теркәлгән һәм жиберелгән халыкның саны турында белешмәләр бирергә;

эвакуация чаралары тәмамлангач, эвакуацияләнгән торган оешмалар исемлекләре һәм төркемнең документларын СЭП башлығына тапшырырга һәм китәргә эзер булырга.

Исәпкә алып баручы

Исәпкә алып баручы оешма житекчесе приказы белән билгеләнә, аның базасында СЭП төзелә. Төркем башлығына буйсына.

Исәпкә алып баручы бурычлы:

а) тыныч вакытта:

төркем документларын эшләүдә катнашырга;

функциональ вазыйфаларны белергә һәм дәрәс башкарырга;

б) эвакуация үткөрү чорында:

эвакуацияләнгән документларның эчтәлеген һәм аларны рәсмиләштерү тәртибен белергә;

СЭПкә килгән эвакуацияләнгән исәпкә алу журналында эвакуацияләнгән торган оешмалар исемлекләре буенча эвакуацияләнгән исәбен алып барырга, ә оешма составында булмаган гражданның исәбен журналда башкарырга. СЭПкә килгән эвакуацияләнгән исәпләү журналлары аерым барлыкка килә, ләкин һәр оешма өчен бер дәфтәрдә алып барыла.

оешма вәкилләреннән эвакуацияләнгәнчеләр исемлегенә ике нөسخәсен кабул итәргә, аларда теркәлү уздыру датасын һәм вакытын, үз имзасын куярга;

исемлекнең бер нөسخәсен оешма вәкиленә кайтарырга;

төркем башлығыннан озату ведомостен алып килергә, тутырырга, озату ведомосте номерын СЭПкә килгән эвакуацияләнгән исәпкә алу журналына язып куярга;

Төркем башлығыннан озату ведомостен имзаларга һәм эвакуацияләнгәнчеләр исемлеге белән бергә аны колонналар һәм эвакуация эшелоннары формалаштыру төркеменә тапшырырга.

эвакуацияләнгәнчеләрне китү тәмамлангач, эвакуацияләнгәнчеләр оешмалар исемлеге белән алар зыянга китү вакыты турында тамга куелган колонналарны формалаштыру (комплектлау) төркеменнән эвакуацияләнгәнчеләр оешмалар исемлеген кабул итәргә һәм эвакуацияләнгән торган халыкны СЭПкә килгән эвакуацияләнгән торган халыкны исәпкә алу журналларының тиешле графаларына жиберү буенча күзәтчелек ведомостеннән белешмәләр кертергә.

Колонналарны формалаштыру (комплектлау) төркеме башлығы

Колонналарны формалаштыру (комплектлау) төркеме башлыгы СЭП башлыгына һәм аның урынбасарына буйсына һәм автомобиль колонналарын формалаштыру (комплектлау) , транспортка эвакуация утырту өчен җавап бирә.

Төркем башлыгы түбәндәгеләргә бурычлы:

а) тыныч вакытта:

төркем бурычларын, функциональ бурычларын һәм эш тәртибен белергә;

хәбәр итү һәм төркемне жыю тәртибен белергә;

эвакуация өчен СЭПка беркетелгән оешмаларны белергә;

төркемнең шәхси составын функциональ вазыйфаларны үтәүгә өйрәтергә;

төркем эше өчен кирәкле документацияне эзерләргә һәм куллануга эзер булырга;

б) эвакуация үткәрү чорында:

СЭПка килү, җитәкчегә яисә аның урынбасарына килү турында хәбәр итү, күрсәтмәләр алу;

төркемнең шәхси составын хәбәр итүне һәм жыюны контрольдә тотарга;

СЭПның структур бүлекчәләрен бинада урнаштыру схемасы нигезендә хезмәт бинасын алырга, эш урыннары булдырырга, документлар алырга, төркемне эшкә эзерләргә;

СЭПка транспорт керү графигын белергә;

транспорт белән тәэмин итү төркеменнән СЭПка транспорт килүен исәпкә алу журналының эвакуацияләнүчеләрне СЭП белән җибәрүне исәпкә алу журналын тутыру өчен мәгълүматы булган 2 нче нөсхәсен алырга һәм транспорт чыгымнарын югалтулар оешмалары буенча бүләргә;

исәпкә алынучы (эвакуацияләнүче) эшчеләрнең, хезмәткәрләрнең һәм аларның гаилә әгъзаларының исемлеген озату ведомосте белән бергә килгән оешманы исәпкә алу һәм теркәү төркеменнән форма бирүченең фамилиясен хәбәр итәргә һәм аларны транспортка эвакуацияләнүче кешеләрне утыртуны оештыру өчен билгеләнгән форма бирүчегә тапшырырга;

рәсмиләштерүчегә утырту талоннын төшерү өчен төшерү журналында исәпкә алынган утырту талоннын бирергә;

оешмалар вәкилләренә хәрәкәт маршрутын һәм утыру урынына килү вакытын, хәрәкәт тәртибен җиткерергә;

туплана торган (эвакуацияләнә торган) эшчеләр, хезмәткәрләрнең һәм аларның гаилә әгъзаларының исемлекләре нигезендә һәм автоколонналар булу турындагы мәгълүматлар нигезендә кешеләрне утырту урынына җибәрергә һәм аларны утырту талоннары нигезендә автомобильләргә урнаштыруны оештырырга;

маршрут, куркынычсызлык чаралары, үз-үзенә тоту кагыйдәләре, гражданнар оборонасы сигналлары буенча эш итү тәртибе турында колонналар җибәрүгә эзер инструктаж үткәрергә;

эвакуацияләнә торган халыкны СЭП белән эвакуацияләнүчеләрне исәпкә алу журналында жиберергә;
формировщик докладыннан соң озату ведомостена кул куйарга һәм эвакуацияләнгән оешмалар исемлегенә нөсхәсе белән бергә теркәү һәм исәпкә алу төркеменә кайтарырга;
СЭП белән эвакуацияселәре жиберү графигын үтәргә;
СЭП житәкчесенә билгеләнгән вакытта эвакуацияләнүчеләрне формалаштыру һәм жиберүнең үз вакытында булуына йогынты ясый торган барлык житешсезлекләр турында хәбәр итәргә;
инструктажга өлкән автомобиль колонналарын СЭП башлығына жиберергә;
чираттагы эвакуация колоннасы (эшелон) жиберелгәннән соң, СЭП башлығына теркәү һәм исәпкә алу төркеменә мәгълүматлар тапшыру өчен жиберелгәннәр саны турында хәбәр итәргә;
СЭП эше тәмамлангач, шәхси состав булуын тикшерергә, документлар жыйнарга һәм имин районга чыгуга әзерлек турында СЭП башлығына хәбәр итәргә.

Формалаштыручы

Формировщик төркем башлығына, төркем башлығының ярдәмчесенә буйсына һәм эвакуацияләнүчеләрне исемлекләр буенча автомобильләргә утырту өчен җавап бирә, СЭП белән эвакуацияләнүчеләрне исәпкә алу журналын алып бара.

Формировщик бурычлы:

а) тыныч вакытта:

төркем документларын эшләүдә катнашырга;

функциональ вазыйфаларны белергә һәм дәрәҗә башкарырга;

б) эвакуация үткәрү чорында:

СЭПка килү, үзенә төркем башлығына килүе турында хәбәр итү, аннан бурыч алу;

төркем начальнигынан эвакуацияләнә торган оешмалар исемлегенә озату ведомосте һәм утырту талонны белән алырга;

төркем башлығы, эвакуация колоннасы башлығы кул куйган тутырылган утырту талоннын бирергә;

эвакуация колоннасы житэкчесе белән бергә машинага эвакуацияләнүчеләрне утырту һәм автомобиль колоннасын жибәрүне контрольдә тоту;
автоколоннаны озату ведомостендә жибәрү вакыты турында тамга ясарга һәм эвакуацияләнгән оешмалар исемлеге белән бергә төркем башлыгына кире кайтарырга;
СЭП белән эвакуацияләнүчеләрне исәпкә алу журналын тутыру өчен мәгълүмат бирергә.

Транспорт белән тээмин итү төркеме башлыгы

Транспорт белән тээмин итү төркеме башлыгы СЭП башлыгына һәм аның урынбасарына буйсына, эвакуацияләнә торган халыкны СЭП белән жибәрү графигы нигезендә билгеләнгән күләмнәрдә эвакуация чараларын вакытында транспорт белән тээмин итү өчен җавап бирә.

Төркем башлыгы түбәндәгеләргә бурычлы:

а) тыныч вакытта:

функциональ вазыйфаларны белергә һәм дәрәҗә башкарырга;

транспорт бүлеп бирә торган оешмаларның исемлеген һәм алар белән элемент ысулларын белергә;

автомобиль колоннасы составына кертелгән автомобильләр исемлеген маркалар, дүүләт номерлары, машина йөртүчеләрнең фамилияләрен һәм тиз арада алар белән элементкә керергә мөмкин булган телефоннар номерларын белергә;

транспорт бүлеп бирә торган оешмалардан СЭПка автотранспорт керү графигын белергә;

ЮХИДИ органнары белән берлектә СЭПка беркетелгән автотранспортка техник тикшерү үткәрүдә катнашырга, аның техник халәтен белергә, СЭП башлыгына һәм барлык ачыкланган житешсезлекләр турында транспорт оешмасы житэкчесенә хәбәр итәргә;

б) эвакуация үткәрү чорында:

СЭПка килү, житэкчегә килү турында хәбәр итү, аннан бирем алу;

төркемнең шәхси составын хәбәр итүне һәм жыюны контрольдә тотарга;

эш урыннарын урнаштыру схемасы нигезендә, комендант белән берлектә эш урыннары булдырырга, СЭП башлыгынан документлар алырга һәм шәхси состав килгән саен төркем эзерләргә;

транспорт бүлеп бирә торган оешмаларга хәбәр итәргә, оешмалар житэкчеләренә аны китерү вакыты һәм урыны турында хәбәр итәргә, СЭПка транспорт керү графигын төгәлләштерергә;

транспорт белән тээмин итүчеләр белән даими элементдә торырга, аны СЭПка һәм утырту пунктларына вакытында килү чараларын күрергә;

ике нөсхэдэ СЭПка транспорт килүен исәпкә алу журналын алып барырга. Мәгълүматларны журналда тутырган саен, журналның 2 нөсхәсен колонналар формалаштыру (комплектлау) төркеменә тапшырырга;
СЭП территориясендә транспорт хәрәкәтен жайга салуны оештырырга;
Формалаштыручылар белән берлектә транспортка эвакуация утыртуны һәм аны жибәрүне оештырырга;
СЭП башлығына вакытында СЭПка транспорт китерүне өзүнең барлык очраклары турында хәбәр итәргә;
СЭП эше тәмамлангач, шәхси состав булуын тикшерергә, документлар жыйрга һәм СЭП башлығына куркынычсыз районга чыгуга әзерлек турында хәбәр итәргә.

Яшеренү төркеме башлығы

Урлаучылар төркеме башлығы СЭП башлығына һәм аның урынбасарына буйсына, СЭП администрациясенен шәхси составындагы саклык корылмаларында яшеренү өчен һәм эвакуацияләнгән торган халык СЭПында урнашкан.

Төркем башлығы түбәндәгеләргә бурычлы:

а) тыныч вакытта:

функциональ вазыйфаларны белергә һәм дәрәжә башкарырга;

СЭПта саклык корылмаларының саны һәм сыйдырышлыгы турында белешмәләр, СЭПтан 500 метрга кадәр радиуста булган биналарда, аларга таба хәрәкәт итү маршрутларында, яшеренүләреннән торышын контрольдә тоту һәм яшеренүчеләрне кабул итүгә әзерлекне тәмин итү чараларын күрү;

б) эвакуация үткәрү чорында:

СЭПка килеп житү һәм житәкчегә яисә аның урынбасарына үзенең килүе турында хәбәр итү;

шәхси составны хәбәр итүне һәм жыюны контрольдә тоту;

комендант белән берлектә төркем әгъзаларының эш урыннарын жиһазландырырга;

яшеренүчеләрне кабул итүгә әзерлеген тикшерергә;

СЭП башлығыннан документларны алырга һәм шәхси составка бирергә;

танылган урында гражданнар оборонасы сигналлары исемлеген һәм СЭП администрациясенен яшеренү схемасын һәм "Һава тревогасы" сигналы буенча эвакуацияләнгән исемлеген чыгарырга;

СЭПка килгәч, эвакуацияләнгән торган халык СЭП администрациясә һәм эвакуацияләнгән ышын яшерү схемасын, секторлар һәм яклау корылмалары буенча яшеренгән бүлүне, аларга хәрәкәт итү маршрутларын һәм аларның дәрәжәләрен тәртибен, шулай ук гражданнар оборонасына хәбәр итү сигналларын һәм алар буенча эш тәртибен житкерергә;

СЭПта эвакуацияләнгән торган халык барлыгы турында мәгълүматлар алу максаты белән төркәү төркеме белән даими элементдә торырга;

гражданнар оборонасы сигналлары буенча команда алган очракта, СЭП администрациясен һәм эвакуацияләнгән торган халыкны секторлар буенча яшерүне оештырырга;

яшеренүләрдә тәртип саклау төркеменен көчә белән тәэмин итәргә;

СЭП эше тәмамлангач, шәхси состав булуын тикшерергә, документлар жыйнарга һәм СЭП башлыгына куркынычсыз районга чыгуга эзерлек турында хәбәр итәргә.

Жәмәгать тәртибен саклау төркеме башлыгы

Жәмәгать тәртибен саклау төркеме башлыгы (алга таба - Ижтимагый палата) эчкә эшләр органнары хезмәткәрләре арасынан Менделеевск районы эчкә эшләр бүлеге башлыгы (алга таба - эчкә эшләр бүлеге) боерыгы белән билгеләнә һәм аңа буйсына. Шулай ук боерык белән ООП төркеменен составы да билгеләнә.

Төркем башлыгы түбәндәгеләргә бурычлы:

а) тыныч вакытта:

пункт документларын эшләүдә катнашырга;

пунктның функциональ бурычларын белергә һәм шәхси составын укытырга;

б) эвакуация үткөрү чорында:

Менделеевск районы эчкә эшләр бүлеге начальнигынан бирем алу, СЭПка килү, үзенең СЭП башлыгына килүе турында хәбәр итү;

шартлар белән танышырга, эш тәртибен билгеләргә, СЭПны саклау схемасын, утырту урынын эшләргә һәм булдырырга (колонна жибәрүне);

СЭПның структур бүлекчәләрен бинада урнаштыру һәм аларның эшен оештыру схемасын белергә;

саклау схемасы нигезендә үткөрү режимын, саклау һәм патрульлек итүне оештырырга;

жәмәгать тәртибен бозу очраklarын булдырмау, чит предметлар булу-булмау мәсьәләсен системалы рәвештә тикшерергә, Менделеевск районы эчкә эшләр бүлегенә һәм барлык хокук бозулар турында СЭП башлыгына хәбәр итәргә;

гражданнар оборонасы сигналларын алганда, сыену урыннарында эваконарлыкны яшергәндә тәртип саклауны тәэмин итәргә;

Менделеевск районы эчкә эшләр бүлеге белән даими элемтәдә торырга;

СЭП эше тәмамлангач, шәхси состав булуын тикшерергә, документлар жыйнарга һәм СЭП башлыгына үз зыяны турында хәбәр итәргә.

Медицина пункты башлыгы

Медицина пункты начальнигы СЭП башлығына һәм аның урынбасарына буйсына, СЭП формалаштыра торган оешманың урта медицина персоналы саныннан ГО житәкчесе боерыгы яки "Менделеевск үзәк район хастаханәсе" ДАССУ баш табибы боерыгы белән билгеләнә.

Медицина пункты начальнигы түбәндәгеләргә бурычлы:

а) тыныч вакытта:

пункт документларын эшләүдә катнашырга;

пунктның функциональ бурычларын белергә һәм шәхси составын укытырга;

б) эвакуация үткәру чорында:

медицина пункттын жәелдерүгә күрсәтмә алып, пункт персоналына хәбәр итәргә һәм кирәкле медицина препаратлар һәм милек алырга;

СЭПка персонал белән килү, үзенә житәкчегә килүе, хезмәт бүлмәсен алырга һәм пунктны жәелдерергә;

эвакуацияләнгән торган халыкка беренче медицина ярдәме күрсәтү пунктының эшен оештырырга, медицина ярдәме күрсәтү журналын алып барырга;

хастаханәгә салынуга мохтаж авырулар барлыкка килгәндә, госпитализациягә юллама рәсмиләштерергә һәм аларны дөвәләу учреждениеләренә илтүне оештырырга;

СЭП биналарының һәм аның янындагы территорияләренә санитар торышын контрольдә тотарга;

халыкны ташу өчен СЭПка килә торган транспорт чараларының санитар торышын контрольдә тотарга;

эвакуацияләнгән торган халык арасында ачыкланган йогышлы авыруларны изоляцияләү һәм госпитализацияләү чараларын күрергә;

СЭП житәкчесенә һәм районның ГО медицина хезмәтенә ачыкланган авырулар һәм кабул ителгән чаралар саны турында хәбәр итәргә;

СЭП эше тәмамлангач, шәхси состав булуын тикшерергә, документлар жыйрга һәм СЭП башлығына куркынычсыз районга чыгуга әзерлек турында хәбәр итәргә.

Әни һәм бала бүлмәсе мөдире

Әни һәм бала бүлмәсе мөдире СЭП төзи торган оешма житәкчесенә оешманың персоналы саныннан яки «Менделеевск муниципаль районы Башкарма комитетының мәгариф идарәсе» МКУ житәкчесенә тиешле матди базасы булган балалар мәктәпкәчә учреждениеләр хезмәткәрләре арасынан боерыгы белән билгеләнә һәм СЭП башлығына һәм аның урынбасарына буйсына.

Әни һәм бала бүлмәсе мөдире:

а) тыныч вакытта:

пункт документларын эшлөүдә катнашырга;

функциональ бурычларны белергә һәм кул астындагы шәхси составны өйрәтергә;

б) эвакуация үткөрү чорында:

Бүлмәнең персоналын жыйрга, таләп ителгән күләмдә матди база алырга һәм СЭПка төшөргә боерык алынганч; СЭП башлыгына килү турында хәбәр итәргә, бирелгән бинаны алырга, ана һәм бала бүлмәсен жәелдерергә һәм аның эшен оештырырга;

аналарны балалар белән кабул итүне, урнаштыруны һәм аларны карауны тәмин итәргә;

бүлмәдә тәртип сакларга һәм тиешле санитар халәтне сакларга;

аналарга хәбәр итү, аларга сигналлар һәм боерыклар житкерү, аларга тиешле ярдәм күрсәтү;

авыру балаларга беренче медицина ярдәме күрсәтү өчен СЭП медицина пункты хезмәткәрләрен чакыртырга;

СЭП эше тәмамланганч, шәхси состав булуын тикшерергә, документлар жыйрга һәм СЭП башлыгына куркынычсыз районга чыгуга эзерлек турында хәбәр итәргә.

Радиацияле һәм химик күзәтү посты башлыгы

Радиация һәм химик күзәтү посты начальнигы СЭП башлыгы урынбасарына буйсына һәм радиация яки химик куркынычны вакытында ачыклау өчен җавап бирә.

РХН посты житәкчесе түбәндәгеләргә бурычлы:

а) тыныч вакытта:

үзенең функциональ бурычларын белергә, ГО сигналларын, дозиметрик приборларны һәм алардан файдалану кагыйдәләрен өйрәнергә;

пост документларын эшлөүдә катнашырга;

постның шәхси составын өйрәтергә;

б) эвакуация үткөрү чорында:

СЭПка килү, житәкчегә яисә аның урынбасарына үзенең килүе турында хәбәр итү;

дозиметрик приборлар алырга, постны жәелдерергә һәм даими радиация һәм химик күзәтү оештырырга;

атом-төш шартлаулары, радиация, химик һәм метеорологик күзәтүләр буенча журналлар алып барырга;

эшлөгәндә РХН постының шәхси составы гамәлләре буенча инструкция таләпләренә таянып эш итәргә;

СЭП эше тәмамланганч, шәхси состав булуын тикшерергә, документлар жыйрга һәм СЭП башлыгына шәһәр читендәге зонага (куркынычсыз районга) чыгуга эзерлек турында хәбәр итәргә.

Белешмәләр өстәле башлыгы

Белешмәләр өстәле башлыгы СЭП башлыгына һәм аның урынбасарына буйсына.

Белешмәләр өстәле башлыгы түбәндәгеләргә бурычлы:

а) тыныч вакытта:

белешмәләр өстәле хезмәткәрләренә йөкләнгән функциональ бурычларны һәм бурычларны белергә;

СЭП эшен оештыруны һәм тәртибен, аның төркемнәрен урнаштыру урынын белергә;

СЭПка нинди оешмалар теркәлгән һәм алар белән элементне саклау тәртибен белергә;

районның инфраструктурасын, район идарәсенең һәм хезмәтләренең төп органнары хезмәткәрләренең урынын һәм телефонын белергә;

б) эвакуация үткәрү чорында:

СЭПка килү, СЭП башлыгынан бирем алу;

комендант белән бергә аны жиһазларга, эш өчен кирәкле белешмә документлар алырга;

эвакуация чорында белешмәләр өстәле эшен оештырырга, даими рәвештә СЭП эше курсында булырга, вазыйфай затларның кайда булуын, транспортка утырту урынын белергә;

СЭП эше тәртибе турында да, башка мәсьәләләр буенча да гражданнарга аңлатмалар һәм консультацияләр бирергә;

көргән сорауларга җавап бирү мөмкин булмаган очракта, СЭП башлыгына яисә аның урынбасарына өстәмә мәгълүмат өчен мөрәҗәгать итәргә;

транспорт чараларының сыйдырышлылык нормаларын белергә;

СЭП эше тәмамлангач, шәхси состав булуын тикшерергә, документлар җыярга һәм СЭП башлыгына куркынычсыз районга чыгуга эзерлек турында хәбәр итәргә.

СЭП шәхси составын эзерләүне оештыру

СЭПның шәхси составын эзерләү «Гражданның оборонасы өлкәсендә халыкны укытуны оештыру турындагы нигезләмәне раслау турында» Россия Федерациясе Хөкүмәтенең

СЭПның шәхси составын укыту 20 сәгать күләмендә планлаштырыла һәм үткәрелә. Әлеге сәгатьләр күләме буенча СЭП башлыгы имзалаган торган дәресләр расписаниесе төзелә, ә ул район эвакуационкомиссиясе рәисе тарафыннан раслана. Дәресләрнең житәкчесе итеп СЭП башлыгы билгеләнә.

База һәм махсус эзерлек темалары буенча СЭПның шәхси составы белән дәрестәр үткәрүнең төп ысулы - гамәли күнегүләр (күнегүләр).

СЭП житекчелек составын эзерләүне камилләштерү команда-житәкчелек составын эзерләү циклында биш елга 1 тапкыр уздырыла.

Эвакуация буенча жыелу пункты эшен оештыру тәртибе

Гражданлык оборонасын гомуми эзерлеккә китерү буенча күрсәтмә алганнан соң, территориаль, тармак һәм объектлы эвакуация органнары жәлеп китә һәм эзерлеккә китерелә. 1-2 сәгать эчендә СЭП администрациясен жыю уздырыла. СЭП эвакуация чараларын уздыруга күрсәтмә алганнан соң 3-4 сәгать эчендә эшне жәелдереп жибәрәчәкләр.

Жыелма эвакуация пункты жәелдерү белән СЭП башлыгы:

штат-вазыйфай исемлек нигезендә СЭПның шәхси составын тикшерүне оештыра, эчке эшләр район (шәһәр) бүлеге хезмәткәрләренең жәмәгать тәртибен саклау төркеменә, балалар гомуми белем бирү учреждениесе хезмәткәрләренең әниләр һәм бала бүлмәсенә, медицина учреждениесе хезмәткәрләренең СЭП медицина пунктына килүен;

автомобиль колоннасының килеп житүен, поездны төяү тимер юл станциясенә бирү, жәяүлеләр эвакуациясенен башлангыч пунктларының торышы төгәлләштерә;

СЭПка беркетелгән оешмалар житекчелеге белән халыкны эвакуацияләргә тиешле халык саны, аны имин районнарға жибәрү тәртибе һәм сроклары төгәлләштерә;

аны СЭПка беркетелгән барлык төр транспорт белән чыгаруга исәп-хисапларны төгәлләштерүне оештыра;

халыкка эвакуацияләнгән торган индивидуаль яклау чараларын бирү чараларын гамәлгә ашыра;

эвакуацияләнгән торган халыкның СЭПына килүче теркәлүне һәм исәпкә алуны, транспорт чараларына колонналар булдыруны, эвакуацияләнгән торган халыкны утыртуны оештыра;

СЭПның барлык төркемнәре эше белән житекчелек итә, өлкән колонналар инструктажы үткәрә;

СЭПта булган вакытта авыручыларга медицина ярдәме күрсәтүне, жәмәгать тәртибен саклауны һәм эвакуацияләнгән торган халыкны гражданның оборонасы сигналлары буенча яшерүне оештыра;

эвакокомиссиядә халыкны куркынычсыз районга жибәрү турында сөйли; эвакомеропияләр тәмамлангач, район эвакокомиссиясе күрсәтмәсе буенча, СЭПның шәхси составын эвакуацияләүне оештыра.

СЭП администрациясе эвакуацияләнгән торган халык килгән саен оешмаларның эвакуация комиссияләре вәкилләре белән берлектә аны кабул итүне, теркәүне, бүлүне, автомашиналар буенча өлкәннәргә билгеләүне һәм билгеләнгән вакытта оешмаларның утырту пунктына чыгуын оештыра.

СЭПКА автоколонналарны бирү вакыты (пунктлар, утырту урыннары) эвакуация чараларын уздыруга күрсәтмә алганнан соң 4 сәгатътән дә соңга калмыйча билгеләнгән (Ч 4.00).

Беренче колонналар тарафыннан жибәрелгән оешмаларга хәбәр итү, оешмаларга СЭПКА Ч 4 сәгатътән дә соңга калмыйча килеп житерлек итеп, шундый исәп белән уздырыла. Алга таба, СЭПКА беркетелгән оешмаларга хәбәр итү чираттагы автомобиль баганасы кузгалырга 5-6 сәгатъ кала башкарылырга тиеш. Эвакуацияләнгән СЭПКА колонна китәргә 1 сәгатътән дә соңга калмыйча килергә тиеш.

Һәр колоннаны жибәргәннән соң, СЭП начальнигы районның эвакуация комиссиясенә кирәкле мәгълүматларны тапшыра.

Транспорт тапшыру тоткарланган очракта, СЭП башлыгы район эвакуация комиссиясенә транспорт тоткарлану сәбәпләре турында хәбәр итә, шулай ук бу транспортка беркетелгән оешмаларны СЭПта да, утырту урыннарында да халык туплануын булдырмау максатларында кисәтә.

СЭПта жәмәгатъ тәртибен тәэмин итүне жәмәгатъ тәртибен саклау төркеме белән берлектә комендант оештыра.

Эвакуация чаралары уздыру чорында эвакуацияләнгән медицина ярдәме күрсәтү СЭП, утырту пунктларында, эвакуация маршрутларында, шулай ук шәһәр читендәге зонада утыру һәм урнашу районнарында оештырыла. Медицина хезмәткәрләре әлегә максатлар өчен районның дәвалау учреждениеләренә гражданнар оборонасы чараларын медицина белән тәэмин итү планы нигезендә бүлөп бирелә. СЭПта жәелдерелә торган медицина пункты составына бер урта медицина хезмәткәре һәм 1-2 шәфкать туташы керә. Медпунктның бурычы - СЭПта урнашкан халыкка табибка кадәр медицина ярдәме күрсәтү.

Барлык эвакуацияләнгәнчеләргә гомуми эвакуация исемлекләре төзелә. Эшчеләрнең һәм хезмәткәрләрнең гаиләләренең эшләмәүче әгъзалары оешмаларда гаилә башлыгы эш урыны буенча исемлеккә, ялгыз эшләмәүчеләр - яшәү урыны буенча (торак-эксплуатация органнарында) керә.

Эвакуация исемлекләре алдан ук 3 нөсхәдә төзелә һәм эвакуацияләү планнарын периодик корректировкалаганда, шулай ук гражданнар оборонасын тыныч вакыттан сугыш вакытына күчәргәндә төгәлләштерелә.

Исемлекләренә беренче нөсхәсе эвакуация үткәрүгә боевик алынган, оешмада (торак-эксплуатация оешмасында) кала; икенчесе - СЭПКА жибәрелә һәм халыкны алып китү (чыгару) тәмамланган, тиешле эвакуация комиссиясенә тапшырыла; өченчесе - СЭП аша урнашу районындагы эвакуация комиссиясенә жибәрелә, бу халыкны теркәгәннән һәм урнаштырганнан соң эвакуацияләнгән.

Эвакуация исемлекләре һәм паспортлар эвакуацияләнгән торган халыкны исәпкә алу, урнаштыру һәм беренче чиратта тормыш тәэмин итү өчен төп документлар булып тора.

Югары һәм урта уку йортлары студентларына, мәктәп-интернат укучыларына, балалар йортларында тәрбияләнүчеләргә, шулай ук инвалидлар йортларында һәм инвалидлар йортларында булган пенсионерларга, әгәр алар үзләренең уку йортлары, оешмалары составында эвакуацияләнсәләр, гомуми исемлекләр төзиләр.

Эшчеләрнең һәм хезмәткәрләрнең мобилизация буенча Хәрби Көчләргә, шулай ук хәрби хезмәт узучы хәрби хезмәткә чакырылучы эшсез гаиләләре әгъзалары элек гаилә башлыгы эшләгән оешмалар белән бергә эвакуацияләнә, ә берничә эшләүче булса - аларның берсенең эш урыны буенча, хезмәткә алынмаган оешмалар белән бергә эвакуацияләнә.

Эвакуация үткәрү чорында автомашиналарга бүлү белән бәйлә мәсьәләләргә СЭП администрациясе СЭПка килергә тиешле оешмаларның эвакуация комиссияләре вәкилләре белән берлектә, чираттагы автоколоннага жиберелә торган эшчеләргә, хезмәткәрләргә һәм аларның гаилә әгъзаларына эвакуация исемлекләре булырга тиеш.

Халык утырту урынына турыдан-туры килү рөхсәт ителә:

инвалидлар һәм картлар йортларындагы гражданның, интернат мәктәп укучыларына, балалар йортларында тәрбияләнүчеләргә, махсус балалар учреждениеләренә хезмәт күрсәтүче персонал һәм аларның гаилә әгъзалары белән; югары уку йортлары студентларына, урта уку йортлары укучыларына, һөнәри-техник училищеларга профессор-укытучылар һәм хезмәт күрсәтүче персонал һәм аларның гаилә әгъзалары белән.

Әлеге оешмаларның, уку йортларының эвакуация комиссияләре вәкилләре СЭПка килергә, үз оешмаларын теркәргә, эвакуацияләнүчеләргә кирәкле документларны тапшырырга, автоколонналар буенча мәгълүматлар алырга һәм шуннан соң гына кешеләрне утыртуга алып барырга тиеш.

Эвакуация чаралары уздыру чорында шәһәр транспортының тәүлек бие эшләве оештырыла.

СЭП эшен оештыру өчен төп жиберелгән документ булып СЭП администрациясен билгеләү һәм халыкны эвакуацияләү планыннан, әлеге СЭП өчен Менделеевск районының матди һәм мәдәни кыйммәтләрненнән өземтә тора.

СЭП администрациясе составында СЭП аша эвакуацияләнә торган оешма вәкиле (кагыйдә буларак, кадрлар органы хезмәткәре) булырга тиеш.

СЭП төп эш төркемнәренә (колонналарны теркәү һәм исәпкә алу, аларны төзү (комплектлау) һәм транспорт белән тәэмин итү) якынча эш тәртибе.

Оешмадан өлкәнә СЭПка эвакуацияләнә торган оешмасын китерә, аның кулында эвакуацияләнә торган персонал һәм аларның гаилә әгъзалары булган исемлекнең 2 нөсхәсе, шулай ук имин районда тора һәм тора булмаган биналарны биләү хокукына ордер һәм эвакуация үткәргәндә һәм таралышканда персонал һәм гаилә әгъзаларын урнаштыру исәпләре.

Кагыйдә буларак, килүчеләргә яшерү төркеме башлыгы яки СЭП коменданты каршы ала. Килеп житкән эвакуацияләнгән кеше төркеме (комендант) башлыгы озатуында вакытлыча көтү залында урнаша. Залда

эвакуацияләнүчеләрне СЭПның яшеренү төркеме башлыгы итеп вакытлыча урнаштырганнан соң "Һава тревогасы" сигналы буенча эвакуацияләнүчеләрнең эш тәртибе буенча инструктаж уздырыла.

Оешмадан өлкәне комендант озатуында теркәү һәм исәпкә алу төркеменә килә.

Теркәлүче (эвакуацияләнүче) персонал һәм аларның гаилә әгъзалары исемлекләрен алып, озату ведомостен тутыра, аңа кул куя, исемлекнең нөсхәсе белән степлер белән беркетә һәм озату ведомостьларын исәпкә алу журналында имза сала, әлеге оешмага беркетелгән учетчикка тапшыра.

Учетчик эвакуацияләнүчеләр исемлегенең ике нөсхәсендә дә оешма СЭПка килү вакыты турында тамга куя, имзасын куя һәм исемлекнең ирекле нөсхәсен оешма вәкиленә кире кайтара.

Алга таба учетчик оешма составында килгән эвакуацияләнгән исәпкә алу журналында язма ясый һәм исемлек белән озату ведомосте колоннаны формалаштыру (комплектлау) төркеменә тапшыра. Шул ук вакытта Менделеевск муниципаль районы халкын эвакуацияләү планыннан өземтә 1-6, 11 һәм 17 графлары алдан ук тапшырылырга тиеш, ә графлар колонналарны формалаштыру (комплектлау) төркеме мәгълүматлары буенча (колонналарны формалаштыру төркеменнән кайтканнан соң озату ведомостеннән) тутырыла.

Ялгыз рәвештә килүче затларны исәпкә алу (ялдан соң, хастаханәдән чыгарганнан соң, командировкадан кайткач һ.б.) оешма составында килмәгән эвакуацияләнгән исәпкә алу журналында шул ук дәфтәрдә гамәлгә ашырыла. Зыян күргән очракта аларны СЭПтан кулларына күрсәтмә бирелә.

Шул ук вакытта СЭП транспорт белән тәмин итү төркеме башлыгы, килгән автомобиль колоннасы башлыгыннан машиналар исемлеге буенча белешмәләр алып (марка, автомобиль номеры һәм өлкән автомобиль колоннасының фамилиясе күрсәтелеп, оешма житәкчесе - автомобиль колоннасы төзүче һәм аның мөһере белән таныкланган исемлек) ике нөсхәдә СЭПка транспорт килүен исәпкә алу журналын тутыра, тутырылган журналның икенче нөсхәсен колоннаны формалаштыру (комплектлау) төркеме башлыгына тапшыра.

Колонналарны формалаштыру (комплектлау) төркеме башлыгы, килгән транспортны исәпкә алу буенча эвакуацияләнгән исемлек һәм тутырылган журнал алып, эвакуацияләнүчеләрне утырту өчен машиналар исемлеген билгели, формасын ясаучыны билгели һәм аңа имза кую журналында утырту талонын бирүне исәпкә алу журналында имзасын бирә.

Формировщик утырту талонын тутыра, аны төркем башлыгыннан имзалый. Формировщик (озату ведомосте һәм утырту талоны белән эвакуацияләнүчеләр исемлеге булганда) автомобиль эвакуация колоннасы башлыгы белән берлектә, утырту талоны нигезендә автомашиналар буенча кешеләр утырта. Агач утырту тәмамлангач, утырту талонында һәм утырту тәмамлану турында өстәмә ведомостьда тамга ясый, автомобиль эвакуация колоннасы башлыгына утырту талонын тапшыра һәм колоннаны җибәрү вакытын хәбәр итә.

Төркем башлыгы тарафыннан тутырылган һәм имзаланган озату ведомосте теркәү һәм исәпкә алу төркеменә кайтарыла.

СЭП белән эвакуацияләнүчеләрне исәпкә алу нәтижәләре колонналарны формалаштыру (комплектлау) төркеме башлыгы СЭП белән эвакуацияләнүчеләрне жибәрүне исәпкә алу журналында чагылдыра.

Теркәлү һәм исәпкә алу төркеменә йөрүче белешмә эвакуацияләнә торган халыкны исәпкә алу журналының 13-15 графасына язып куела.

Эвакуация колоннасы башлыгы (кагыйдә буларак, ул эвакуацияләнә торган оешмадан өлкәнрәк) СЭП житектәсеннән инструктаж ала. Шул ук вакытта аңа тапшырылалар:

таныклык;

күрсәтмә;

автоколоннаның хәрәкәт маршруты схемасы;

маршрут кәгазе (2 нөсхәдә);

эваколон башлыгына белешмә.

Документлар исемлеген, кагыйдә буларак, СЭП башлыгы күрсәтмәсе буенча аның урынбасары эзерли.

Автоколонна йөртүчесенә юл кәгазен биргәндә махсус пропуск тапшырыла.

ЭЭП башлыгы эвакуацияләнә торган халыкны жибәрү барышы турында мәгълүматлар Табелем билгеләнгән срокларда эвакуация комиссиясенә тапшырыла.

Эшләмәүче халыкны эвакуацияләүне оештыру үзенчәлекләре

Эшләмәүче халыкны һәм ялгыз пенсионерларны эвакуацияләү территориаль принцип буенча башкарыла, ягъни яшәү урыны буенча һәм торақ-эксплуатация органнарына (ЖЭО) йөкләнә. Йорт идарәләрендә исәпкә алу оештырыла, эвакуация планын үзгәрткәндә елга ике тапкыр ачыкый торган исемлекләр төзелә, шулай ук гражданның оборонасын сугыш вакытына күчәргәндә һәм эвакуациягә күрсәтмә алганда. Исемлекләргә төгәлләштерү социаль тәмин итү органнары (эшкә урнаштыру бүлгә) аша башкарыла.

Гражданның оборонасы һәм гадәттән тыш хәлләрдән саклау өлкәсендә эшләмәүче халыкны укуыту йорт идарәләре каршында төзелгән укуыту-консультация пунктларында (УКП) оештырыла. Дәрәсләргә килү, адреслар һәм телефоннар күрсәтеләп, эшләмәүче халыкның дәрәсләрен һәм консультацияләрен исәпкә алу журналларында теркәлә. Укуларны йорт идарәләре осталары һәм техниклары исәбеннән УКП инструкторы үткәрә, алар, үз чиратында, ел саен гражданның оборонасы һәм гадәттән тыш хәлләр буенча укуыту-методика үзгәргә филиалларында белем ала.

Барлык йорт идарэләрендә эшләмәүче халык өчен истәлекләр бланкы эшләнергә тиеш. Граждан оборонасын әзерлеккә китерү өчен күрсәтмә алганнан соң, әлеге белешмәләр таратыла. Гомуми эвакуация игълан ителгәндә сигнал Менделеевск муниципаль районының Бердәм дежур-диспетчерлык хезмәтенә керә һәм 30 минут дәвамында халыкка барлык мөмкин булган ысуллар белән хәбәр ителә. Сигнал алу белән йорт идарәләренең техникасына (мастерларына), йорт һәм подъездлар буенча өлкәннәренә хәбәр ителә. Алар эшләмәүче халыкны һәм ялгыз пенсионерларны жыю һәм жибәргә әзерлек алып баралар.

Менделеевск муниципаль районы башкарма комитеты ялгыз пенсионерларны һәм эшләмәүче халыкны эвакуацияләү очрагында халыкны социаль яклау органнарына хәбәр итү схемасын эшли, ул Татарстан Республикасы Гадәттән тыш хәлләр министрлыгының Менделеевск муниципаль районы буенча бүлеге белән килештерелә һәм муниципаль учреждениенең тиешле житәкчесе тарафыннан раслана.

СХЕМА
организации сборного эвакуационного пункта (СЭП)

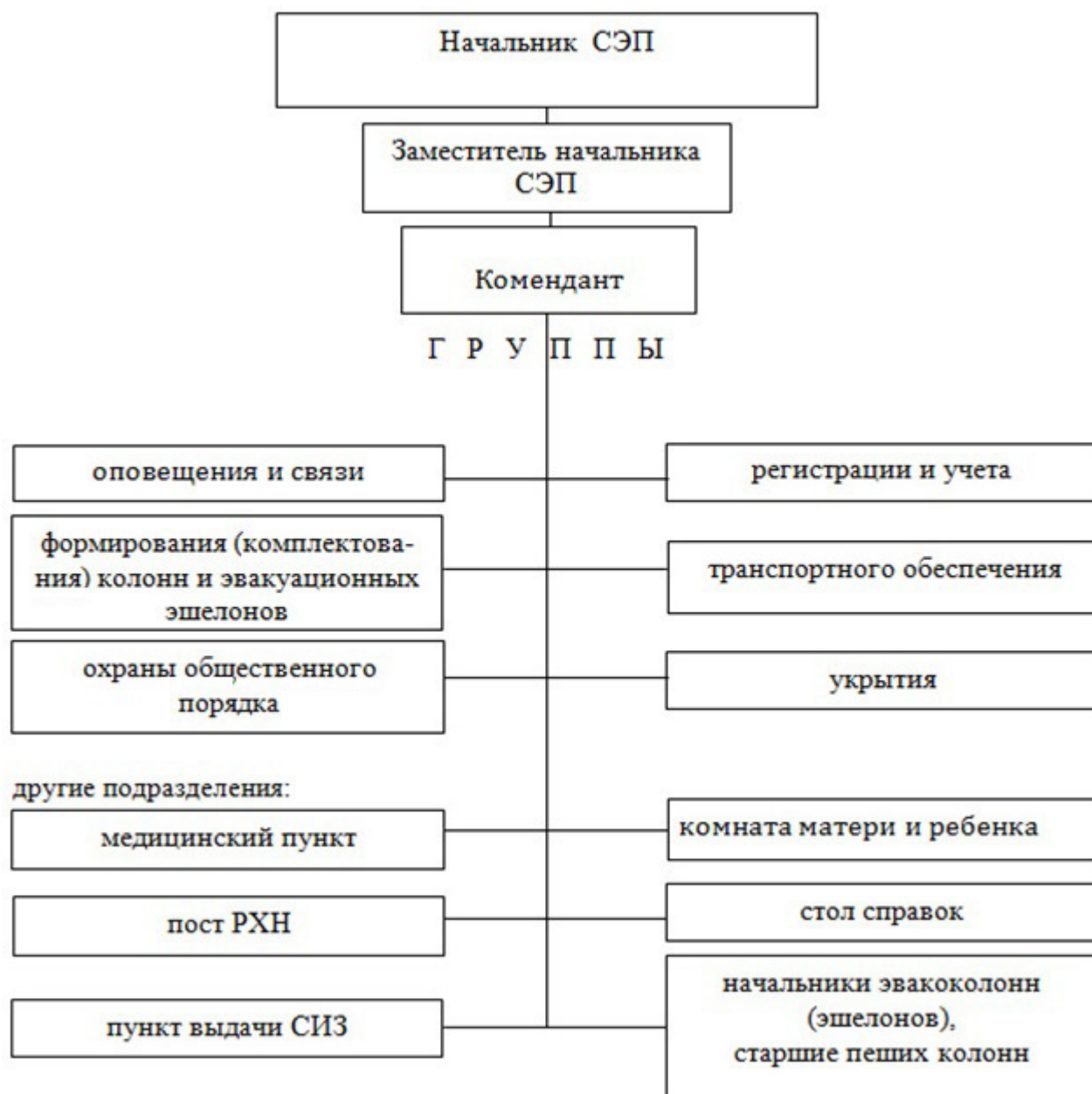

_____ генераль директоры
(оешма исеме)

БОЕРЫГЫ

«__» _____ 20__ ел _____ ш. № _____

Жыелу эвакуация пункты булдыру һәм аны эшкә эзерләү турында
_____ муниципаль районы (шәһәр округы) Башкарма комитетының
_____ елның _____ номерлы «Менделеевск муниципаль районында хәрби вакытта
гражданныр оборонасының эвакуация чараларын оештыру турында» карары белән
_____ базасында халыкны эвакуацияләү өчен _____ номерлы СЭП оештырыла
_____ муниципаль районы Башкарма комитеты житәкчесе карарының үз
вакытында һәм төгәл үтәлүе максатларында

Боерык бирәм:

1. _____ номерлы СЭП администрациясен _____ кеше составында

идарә:

СЭП башлығы – (Фамилиясе, исеме, атасының исеме) – (эш буенча вазифасы);

СЭП башлығы урынбасары (Фамилиясе, исеме, атасының исеме) – (эш буенча
вазифасы);

СЭП коменданты- (Фамилиясе, исеме, атасының исеме) – (эш буенча вазифасы);

хәбәр итү һәм элемтә төркеме:

төркем башлығы – (Фамилиясе, исеме, атасының исеме) – (эш буенча вазифасы);

оператор-телефонист – (Фамилиясе, исеме, атасының исеме) – (эш буенча
вазифасы);

оператор-телефонист – (Фамилиясе, исеме, атасының исеме) – (эш буенча
вазифасы);

оператор-телефонист – (Фамилиясе, исеме, атасының исеме) – (эш буенча
вазифасы);

теркәү һәм исәпкә алу төркеме:

төркем башлығы – (Фамилиясе, исеме, атасының исеме) – (эш буенча вазифасы);

төркем башлығы ярдәмчесе – (Фамилиясе, исеме, атасының исеме) – (эш буенча
вазифасы);

учетчик – ((Фамилиясе, исеме, атасының исеме) – (эш буенча вазифасы);

учетчик – (Фамилиясе, исеме, атасының исеме) – (эш буенча вазифасы);

учетчик – (Фамилиясе, исеме, атасының исеме) – (эш буенча вазифасы);

колонналар һәм эвакуация эшелоннары формалаштыру (комплектлау) төркеме

төркем башлығы – (Фамилиясе, исеме, атасының исеме) – (эш буенча вазифасы);

төркем башлығы ярдәмчесе – (Фамилиясе, исеме, атасының исеме) – (эш буенча вазифасы);

формировщик – (Фамилиясе, исеме, атасының исеме) – (эш буенча вазифасы);

формировщик – (Фамилиясе, исеме, атасының исеме) – (эш буенча вазифасы);

формировщик – (Фамилиясе, исеме, атасының исеме) – (эш буенча вазифасы);

формировщик – (Фамилиясе, исеме, атасының исеме) – (эш буенча вазифасы);

транспорт белән тээмин итү төркеме

төркем башлығы – (Фамилиясе, исеме, атасының исеме) – (эш буенча вазифасы);

төркем башлығы ярдәмчесе – (Фамилиясе, исеме, атасының исеме) – (эш буенча вазифасы);

яшеренү төркеме

төркем башлығы (Фамилиясе, исеме, атасының исеме) – (эш буенча вазифасы);

төркем башлығы ярдәмчесе – (Фамилиясе, исеме, атасының исеме) – (эш буенча вазифасы);

жәмәгать тәртибен саклау төркеме:

төркем башлығы – (Фамилиясе, исеме, атасының исеме) – (эш буенча вазифасы);

патрульный – (Фамилиясе, исеме, атасының исеме) – (эш буенча вазифасы);

патрульный – (Фамилиясе, исеме, атасының исеме) – (эш буенча вазифасы);

патрульный – (Фамилиясе, исеме, атасының исеме) – (эш буенча вазифасы);

медицина пункты:

фельдшер пункты башлығы – – (Фамилиясе, исеме, атасының исеме) – (эш буенча вазифасы);

медсестра – (Фамилиясе, исеме, атасының исеме) – (эш буенча вазифасы);

санитария машинысын йөртүче – (Фамилиясе, исеме, атасының исеме) – (эш буенча вазифасы);

Ана һәм бала бүлмәсе:

Бүлмә мөдире – (Фамилиясе, исеме, атасының исеме) – (эш буенча вазифасы);

тәрбияче – (Фамилиясе, исеме, атасының исеме) – (эш буенча вазифасы);

радиация һәм химик күзәтү посты:

пост башлығы – (Фамилиясе, исеме, атасының исеме) – (эш буенча вазифасы);

дозиметрист – (Фамилиясе, исеме, атасының исеме) – (эш буенча вазифасы);

белешмәләр өстәле:

белешмәләр өстәле башлығы – (Фамилиясе, исеме, атасының исеме) – (эш буенча вазифасы);

ярдәмчесе – (Фамилиясе, исеме, атасының исеме) – (эш буенча вазифасы);

2. Менделеевск муниципаль районы Башкарма комитетының _____ елның _____ номерлы карары белән расланган СЭП турында нигезләмәгә таянып кирәкле документацияне булдырырга һәм СЭП шәхси составы белән функциональ вазыйфаларны өйрәнү буенча дәресләр үткөрүне оештырырга.

3. СЭП эшен тээмин итүче оешмалар белән хезмәттәшлекне оештырырга.

4. Гражданнар оборонасы штабы начальнигына (гражданнар оборонасы өлкәсендәге бурычларны хәл итүгә вәкаләтле хезмәткәргә):

оешма хезмәткәрләренең СЭП аша эвакуацияләнгән торган гаилә әгъзаларына индивидуаль яклау чаралары (алга таба - СИЗ) бирүгә белешмәләрне төгәлләштерергә;

Татарстан Республикасы Гадәттән тыш хәлләр министрлыгының Менделеевск муниципаль районы буенча бүлегендә резерв складларыннан шәхси саклану чараларын алуга өстәмә наряд һәм аларны чыгару срокларын ачыктарга;

Шәхси саклану чараларын резерв складларыннан алып чыгу өчен транспорт санын һәм төяү-бушату командасы составын планлаштырырга.

5. СЭПның эшкә эзерлеге турында миңа _____ елга кадәр хәбәр итәргә

6. Әлеге боерыкның үтәлешен тикшереп торуны эвакуация комиссиясе рәисенә _____ йөкләргә

7. Боерыкны эвакуация комиссиясе рәисенә, оешманың гражданлык оборонасы штабы башлыгына һәм СЭПның шәхси составына житкерергә.

Генераль директор –

гражданнар оборонасы житәкчесе _____

(имза)

(фамилиясе)

Искәрмә: кирәк булганда, приказ бүлегендә оешманың эвакуация органнарының башка вазыйфай затларына бурычлар һәм күрсәтмәләр билгеләнә.

СЭП №__ администрациясең ШТАТ-ВАЗЫЙФАИ исеMLEге

№№ п/п	СЭП составында вазифасы	Фамилиясе, исеME, атасының исеME	Йорт адресы	Телефон номеры		хэбэр итү ысулы һәм кем хэбэр итә
				эш	йорт	
1	СЭП башлығы					
2	СЭП башлығы урынбасары					
3	Комендант					
4	Хэбэр итү һәм элемтә төркеME: башлык оператор – телефонист оператор – телефонист оператор – телефонист					
5						
6						
7						
8	Теркәү һәм исәпкә алу төркеME: башлык башлык ярдәмчесе учетчик учетчик учетчик					
9						
10						
11						
12						

№№ п/п	СЭП составында вазифасы	Фамилиясе, исеме, атасының исеме	Йорт адресы	Телефон номеры		хәбәр итү ысулы һәм кем хәбәр итә
				эш	йорт	
13	Колонналар һәм эвакуация эшелоннарын формалаштыру (комплектлаштыру) төркеме: Төркем башлығы Төркем башлығы ярдәмчесе формалаштыручы формалаштыручы формалаштыручы формалаштыручы					
14						
15						
16						
17						
18						
19	Транспорт белән тәмин итү төркеме Төркем башлығы Төркем башлығы ярдәмчесе					
20						
21	Яшеренү төркеме Төркем башлығы Төркем башлығы ярдәмчесе					
22						
23	Жәмәгать тәртибен саклау төркеме: Төркем башлығы патрульный патрульный патрульный					
24						
25						
26						
27	Медицина пункты: Пункт башлығы – фельдшер медсестра санитария машинасы йөртүчесе					
28						
29						
30	Ана һәм бала бүлмәсе Бүлмә мөдире тәрбияче					
31						

№№ п/п	СЭП составында вазифасы	Фамилиясе, исеме, атасының исеме	Йорт адресы	Телефон номеры		хәбәр итү ысулы һәм кем хәбәр итә
				эш	йорт	
32 33	Радиация һәм химик күзәтү посты Пост башлығы дозиметрист					
34 35	Белешмәләр өстәле: Белешмәләр өстәле башлығы ярдәмчесе					

СХЕМА
размещения структурных подразделений СЭП в здании

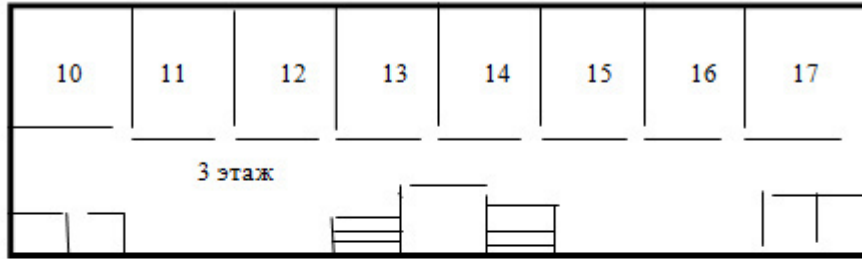

Комнаты и зал ожидания- 2 и 3 этажи

Размещение отдыхающей смены автоколонн – 4 этаж

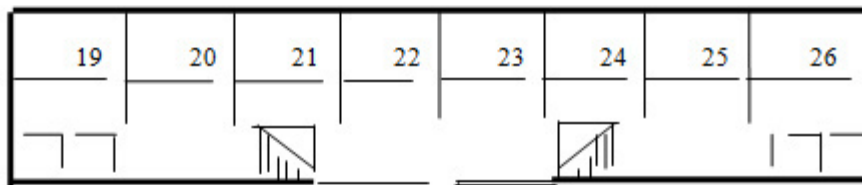

- | | | | | | |
|----------------------------|------|----|----|-------------------------------|------|
| Начальник СЭП | - 36 | 39 | 27 | Группа оповещения и связи | - 37 |
| Заместитель начальника СЭП | - 30 | 38 | 28 | Группа регистрации и учета | - 29 |
| Комендант и группа ООП | - 38 | | | Группа формирования колонн | - 27 |
| Группа укрытия | - 32 | 37 | 29 | Комната матери и ребенка | - 24 |
| | | 36 | 30 | Группа транспорт. обеспечения | - 38 |

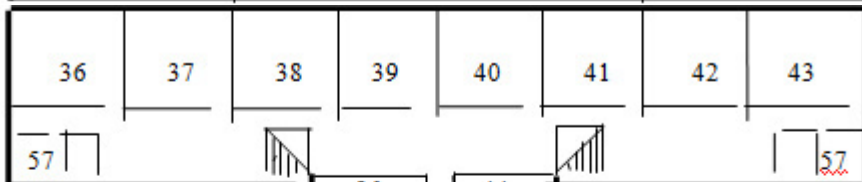
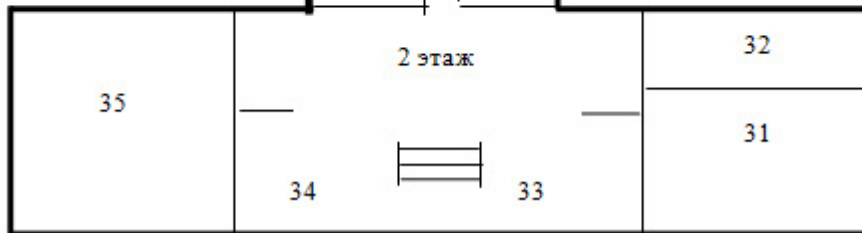

- | | |
|--------------------|----|
| Стол справок- | 51 |
| Медицинский пункт- | 52 |
| Пост милиции- | 58 |
| Вход в убежище- | 57 |
| Пост РХН- | 59 |

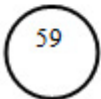

СЭП № _____ башлығы _____
(имза) (фамилиясе)

**Күрсэтмэлэр һәм донесениелэр кабул итү һәм тапшыру
ЖУРНАЛЫ**

Боерыклар алу (бирү) датасы һәм вакыты	Күрсэтмэлэрнең кыскача эчтәлеге	Кемгә жибәрелгән (кемнән алынган)	Кабул ителгән карар	Карар буенча башкарылган эш
1	2	3	4	5

СХЕМА
оповещения администрации СЭП № _____

УТВЕРЖДАЮ
Председатель эвакуационной
комиссии Менделеевского
муниципального района
« ____ » _____ 20__ г.

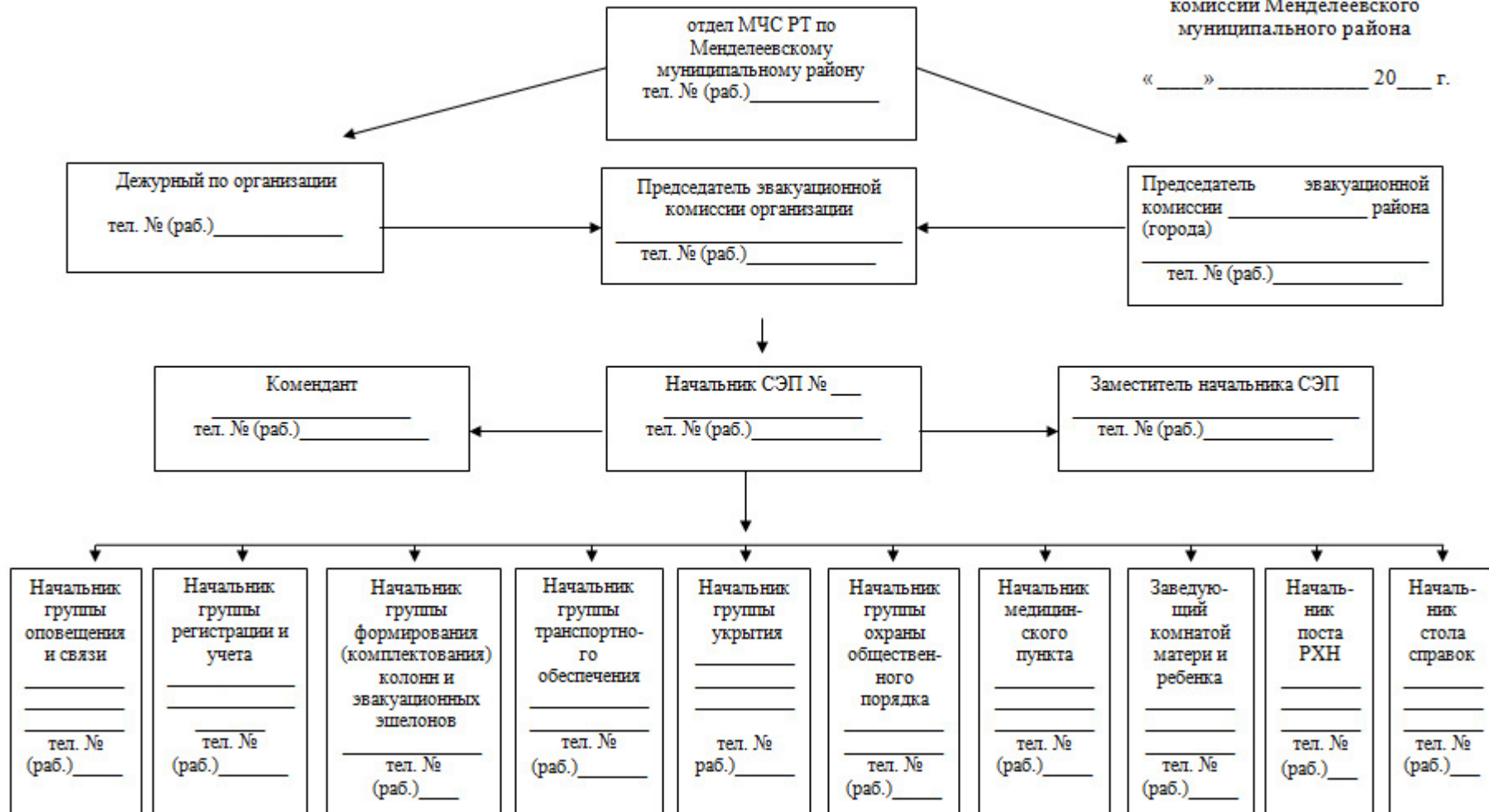

**Шәһәр (район) халкын, матди һәм мәдәни кыйммәтләрне эвакуацияләү планыннан
Өземтә**

№ п/п	халыкны эвакуацияләүче оешма исеме	чыгарылырга тиеш (мең кеше)			станция (пункт),	мар- шрут №	транс- порт бирүче оешма	рейс №	Планлаштырылган транспорт чаралары, шул исәптән (бер)						Уты рты вак ыты Ч+_ Ч+	Жиб эрү вакы ты. Ч+	по-ез, (авто- колон налар №)	Төшерү станцияс (пункт)	ПЭП а килү вакыт ы	Урнашты ру районы пунктлар
		барл ыгы	Шул исәптән						по- ездл	автомобиль			Су гран							
			бүлен гән	эва- куаци яләнү челәр						бар лыг ы	ав- то	йөк л		жиңг е						
1	2	3	4	5	6	7	8	9	10	11	12	13	14	15	16	17	18	19	20	21
Эвакуация буенча жыелу пункты № _____																				

Шәһәрнең (районның) эвакуация
Комиссиясе рәисе _____

(имза)

(фамилиясе)

СЭП турында нигезлэмэгә 8 кушымта

РАСЛЫЙМ
Шәһәрнең (районның) эвакуация
Комиссиясе рәисе

_____ 20__ ел

Эвакуация буенча жыелу пункты эшенен
КАЛЕНДАРЬ ПЛАНЫ

№ п/п	ЧАРАНЫҢ ИСЕМЕ	Чара уздыру вакыты	Чаралар уздыру графигы «Ч»+ _____, (сәг.)									башкаручы
			40 мин.	1	2	4	8	12	16	20	24	
1.	Эвакуация буенча жыелу пунктының шәхси составына хәбәр итү хәбәр итү	0,5 сәг										Оешманың ДДС
2.	Эвакуация пунктының шәхси составын жыю һәм күрсәтмәләр	1,5 сәг										СЭП башлығы
3.	Район (шәһәр) эвакуация комиссиясенә шәхси состав жыю турында доклад	5 мин										СЭП башлығы
4.	Эш кәгазьләрен әзерләү, журналлар, бланклар, язма әсбаплар алу	20 мин										Төркәү һәм исәпкә алу төркеме башлығы
5.	Күрсәткечләр, плакатлар, аншлагләр тактасы	30 мин										Комендант, СЭП шәхси составы

№ п/п	ЧАРАНЫҢ ИСЕМЕ	Чара уздыру вакыты	Чаралар уздыру графигы «Ч»+ _____, (сэг.)								башкаручы	
			40 мин.	1	2	4	8	12	16	20		24
6.	Милиция, медицина учреждениесе, транспорт бүлөп бирэ торган беркетелгэн оешма һәм эвакуацияләнгән торган оешмалар белән телефон	1 сэг										Элемтә һәм хәбәр итү төркеме
7.	Эвакуацияләнгән затларның район эвакуация комиссиясе (объект) маршрутларын һәм урнашу урыннарын төгәлләштерү	30 мин										СЭП башлығы
8.	Жылу пункты янындагы сыену урынына (яшерену урынына) кешеләрне кабул итүгә эзерлекне	30 мин										СЭП башлығы урынбасары, яшерену төркеме
9.	СЭП бинасы подвалында яшерену жайланмаларын оештыруга	по плану										Яшерену төркеме
10.	Эвакуацияләү, халыкны тарату	по плану										СЭП шәхси составы
11.	Шәһәр эвакуация комиссиясенә хәбәрләр тапшыру	каждые 6 часов										СЭП башлығы төркем
12.	Эвакуация пунктларының эшен туктату һәм пунктның шәхси составын эвакуацияләү	в конце работы										СЭП башлығы

СЭП №__ башлығы

_____ (имза)

_____ (фамилиясе)

СЭП турында нигезлэмэгэ 9 кушымта

СЭП БЕРКЕТЕЛГЭН ОЕШМАЛАР ИСЕМЛЕГЕ _____

№ п.п.	Оешма исеме	адрес, телефон	Житэкченең ФИА	Эвакуацияләнүче ләр саны	СЭПна килү вакыты	искәrmә
1	2	3	4	5	6	7

СЭП №__ башлығы

(имза)

(фамилиясе)

СЭП турында нигезлэмэгэ 10 кушымта

СЭП администрациясе белән дәрәсләр үткәрүне исәпкә алу журналы

№№ пп	СЭП башлығыны ң вазифасы	фамилиясе инициалла ры	даталар буенча керүчәнлекне һәм өлгерүчәнлекне исәпкә алу													Уздыр у вакыт ы	Тема, сәг саны	Укытучының фамилиясе һәм имзасы

Искәрмә: занятиеләрдә булу «+», булмаганда “-“: «б» – авыру, «к» - командировка, «о» - отпуск дип билгеләнә.

СЭП № _____ автотранспорт килү графигы

Транспорт бирүче оешманың исеме	Транспорт бирүче оешманың адресы, телефоны	авто- колонна №	автомобиль			СЭП бирү вакыты
			марка	саны	номеры	
1	2	3	4	5	6	7

Татарстан Республикасы Гадәттән тыш хәлләр министрлыгының Менделеевск муниципаль районы буенча бүлеге башлыгы _____

(имза)

(фамилиясе)

СЭП № ____ эвакуацияләнүче халыкны жибәрү графигы

№ п/п	халыкны эвакуацияләнүче оешманың исеме	Чыгарылырга тиешле (мең кеше)	Эвакуация ысулы			вакыт Ч + ____		Калдыру пункты	Урнашты район пункты
			т/ю транспорты	Автотранспорт	жәяүләп колонна белән	эвакуацияләнүчеләрнең СЭПна килү	эвакуацияләнүчеләрне СЭП жибәрү		
1	2	3	4	5	6	7	8	9	10

СЭП № ____ башлыгы

_____ (имза)

_____ (фамилиясе)

СЭПна килү турында оешмаларга хэбэр итү журналы

№ п.п.	СЭПна беркетелгэн оешма исеме	адрес, телефон	Мэгълүматны кабул итүченең Ф.И.А.	Хэбэр итү нэтижэлэре	Мэгълүматны кабул итү вакыты	искөрмө
1	2	3	4	5	6	7

СЭП №___ хэбэр итү һәм элемтә төркеме башлыгы _____
 (имза) (фамилиясе)

Таратып урнаштырыла торган (эвакуациялэнэ торган) эшчелэр, хезмэткэрлэр һәм аларның гаилә әгъзалары исемлеге

СЭП номеры һәм адрес: _____ (оешма исеме) № _____;

СЭПна теркәү вакыты: _____ (учетчик имзасы)

Транспорт төре: автоколонна № _____
(т/ю. авто, жәяү, поезд, автоколонна, жәяүле колонна номеры)

Имин районда урнаштыру пункты: _____
(торак пункт, район исеме)

№ п/п	Фамилиясе, исеме, атасының исеме	Туган елы	Вазифасы. гаилә башлыгына мөнәсәбәте	Яшәү адресы телефон	СЭПна килү турында тамга	имин районда урнаштыру турында тамга
1	2	3	4	5	6	7

эвакуацияләнүчеләр _____ кеше., шулардан:
эшчеләр _____ кеше.;
гаилә әгъзалары _____ кеше.

Оешма житәкчесе _____ (имза) _____ (фамилиясе, инициаллары)

М.У

Оешманың эвакуация комиссиясе рәисе _____ (имза) _____ (фамилиясе, инициаллары)

Искәрмә:

- Исемлек төзегәндә, СЭПка килү вакыты бүлеп бирү һәм эвакуациягә (мәсәлән: «Ч» 6.30), ә бу боерыкны алу белән дата һәм вакыт күрсәтелә.
- Идарәче компанияләрдә (йорт идарәләрендә) графаның 4 е кирәк булган саен тугырыла.

Территориягә килүче эвакуацияләнгән торган (туплана торган) халыкны урнаштыру өчен торак һәм торак булмаган урыннар биләвенә ОРДЕР

_____ (авыл (шәһәр) жирлегә исемә)

_____ (муниципаль район (шәһәр округы исемә))

«__» _____ 20__ ел

№ _____

Бүлекнең _____ авыл (шәһәр) жирлегә
_____ елның _____

_____ муниципаль (шәһәр) районы

_____ (оешманың исемә, МО исемә)

урнаштыру өчен: _____ авыл (шәһәр) жирлегенә, жирле халыкка күчеп китү юлы
белән, торак биналары: _____ урамы, торак биналары,

халыкның житештерү өлкәсендә эшләмәгән хезмәткә яраксыз, халык урнашкан

торак пунктта: _____ авыл (шәһәр) жирлегенә

_____ муниципаль районы, жирле халыкка күчеп китү юлы
белән, түбәндәге адреслар буенча торак урыннары: ул. _____, йорт,

кв _____ кв.м., торак мәйданы _____

Торак булмаган бинаны түбәндәге адрес буенча бүлүргә: _____
урамы, гомуми мәйданы _____ кв. м.

Ордер выпискадан соң 5 ел узгач расланырга тиеш.

Әлеге ордер эвакуацион чаралар уздыру чорында күрсәтелгән биналар биләүгә
хокук бирә торган документ булып тора.

Муниципаль районның администрация башлыгы _____ авыл
(шәһәр) жирлегә _____

СЭП турында нигезлэмэгэ 15б кушымта

РАСЛЫЙМ

Менделеевск муниципаль районы
_____ авыл жирлеге башлыгы

М.У.

_____ (имза) _____ (фамилиясе)
« _____ » _____ 20__ ел

Менделеевск муниципаль районының _____ торак пункттында эвакуация уздырганда тарату исэбе

№ пп	Адрес	мәйданы, кв.м.	Яшәүче ләр саны	Тору мәйданы кв.м.	Эвакуацияләнү челәрне урнаштыру мәйданы кв.м.	Эвакуация ләнүчеләр не урнаштыр у мөмкинле ге, кеше	Размещаемые			искәrmә
							Гайлә дә кешел әр саны	№ пп	Фамилиясе, инициаллар, туганлык мөнәсәбәтләр	
1	2	3	4	5	6	7	8	9	10	11
1.										
...										

эвакуация пункты № башлыгы _____

М.У.

(имза) (фамилиясе)

ГО һәм гадәттән тыш хәлләр өлкәсендәге бурычларны хәл итүгә вәкаләтле вәкил _____

_____ (имза) (фамилиясе)

Искәрмәләр:

1) 1-7 графалары авыл жирлеге башлыгы администрациясе тарафыннан алдан ук тутырыла;

2) 8-10 графалары оешма вәкиле тарафыннан үзәндә булган эвакуацияләнүчеләр исемлеген кулланып тутырыла.

Гаилә составы	Гаилә саны	Кеше саны	искәрмә
6 кешедән			
5 кешедән			
4 кешедән			
3 кешедән			
2 кешедән			
1 кешедән			
барлыгы:			
хезмәткәрләр:			
Гаилә әгъзалары, шулардан:			
балалар			

Оештыру составында СЭПна килгән эвакуацияләнә торган халыкны исәпкә алу ЖУРНАЛЫ

№ п/п	Оешма исеме	Оешманың шартлы №	эвакуацияләнә торган халык саны						Оешма вәкиленең ФИА, аның паспорт мәгълүматлары	СЭПна киль вақыты	
			План буенча			фактта				план буенча	фактта
			все-го	Шул исәптән		барлығы	Шул исәптән				
				туплау	Эвакуац.		туплау	Эвакуац.			
1	2	3	4	5	6	7	8	9	10	11	12

Таблицаның дәвამы

СЭП жибәрү вақыты	колонна, поезд, транспорт төре №	формалаштыручы	озату ведомосте №	Шәһәрдән читтә урнаштыру районы (пункты)	искәрмә
13	14	15	16	17	18

Искәрмәләр:

- 1) журнал һәр килгән оешма өчен аерым алып барыла (бер дәфтәрдә СЭПка оешма составында килмәгән эвакуацияләнә торган халыкны исәпкә алу журналы белән берлектә);
- 2) шәһәр халкын эвакуацияләү планыннан алдан ук язып куелырга тиеш;
- 3) 13-15 графлары колонналарны һәм эвакуация эшелоннарын (озату ведомостеннән) формалаштыру (комплектлау) төркеме мәгълүматлары буенча соңрак тутырыла.

СЭП турында нигезләмәгә 17 кушымта

СЭПка оешма составында килмэгэн эвакуацияләнә торган халыкны исәпкә алу журналы

№ п/п	фамилиясе, исеме атасының исеме	көне, ае, елы, туган урын һәм паспорт номеры, кайчан һәм кем тарафыннан бирелгән	эш урыны (уку), вазыйфасы (һөнәре, белгечлеге)	туганлык дәрәжәсе	даими яшәү урны адресы	СЭП килү вакыты
1	2	3	4	5	6	7

Таблицаның дәвамы

СЭП жибәрү вакыты	озату ведомосте №	формиралаштыручы	колонна, поезд, транспорт төре №	Урнаштыру пункты	искәрмә
8	9	10	11	12	13

Искәрмәләр:

- 1) журнал һәр килгән оешма өчен аерым алып барыла (бер дәфтәрдә, СЭПка оешма составында килгән эвакуацияләнә торган халыкны исәпкә алу журналы белән берлектә);
- 2) 8-11 графлары колонналарны һәм эвакуация эшелоннарын (озату ведомостеннән) формалаштыру (комплектлау) төркеме мәгълүматлары буенча тутырыла.

озата бару ведомостен бирүне исәпкә алу ЖУРНАЛЫ

№ пп	Кайсы оешмага	Учетчикның фамилиясе	Алу турында имза	Иск..
1	2	3	4	5
1				
2				
3				
4				
5				
т.д				

Искәrmә: исәпкә алуның (графа 1) тәртип номеры озата бару ведомостеның теркәү номерына туры килә.

Озата бару ведомосте № _____

(оешма исеме)

(эвакуацияләнүчеләр саны)

Теркәү вакыты һәм дата: « _____ » _____ 20__ ел

Кушымта: бүленә торган (эвакуацияләнә торган) эшчеләр, хезмәткәрләр һәм аларның гаилә әгъзалары исемлеге _____ биттә

Теркәү һәм исәпкә алу башлыгы _____

имза

фамилия

=====

=====

Формалаштыручы _____ (Фамилия, инициаллар)

Колонна № _____;

Рейс № _____;

Машина маркасы һәм номеры: _____

Жибәрү вакыты: _____ « _____ » _____ 20__ ел

**Эвакуация эшелоннарын, колонналарны
формалаштыру (комплектлау төркеме
башлыгы**

имза

фамилия

СЭП турында нигезләмәгә 20 кушымта

**Утырту талоннарын бирүне исәпкә алу
ЖУРНАЛЫ**

№ пп	Кайсы оешмага	Формалаштыручының фамилиясе, инициаллары	Алу турында имза	Иск..
1	2	3	4	5
1				
2				
3				
4				
Т.д.				

Искәrmә: исәпкә алуның (графа 1) тәртип номеры утырту талонының теркәү номерына туры килә.

УТЫРТУ ТАЛОНЫ № __

Озата бару ведомостенә № __

Оешма : _____

Кеше саны: _____

Колонна №: Рейс № _____ ;

Машина маркасы, номеры: _____

Жибәрү датасы, вакыты: « _____ » _____ 20__ ел

Колонналарны һәм эвакуация эшелоннарын формалаштыру (комплектлау) төркеме башлыгы _____

ИМЗА

ФАМИЛИЯ

СХЕМА

движения эвакуируемого населения к месту посадки

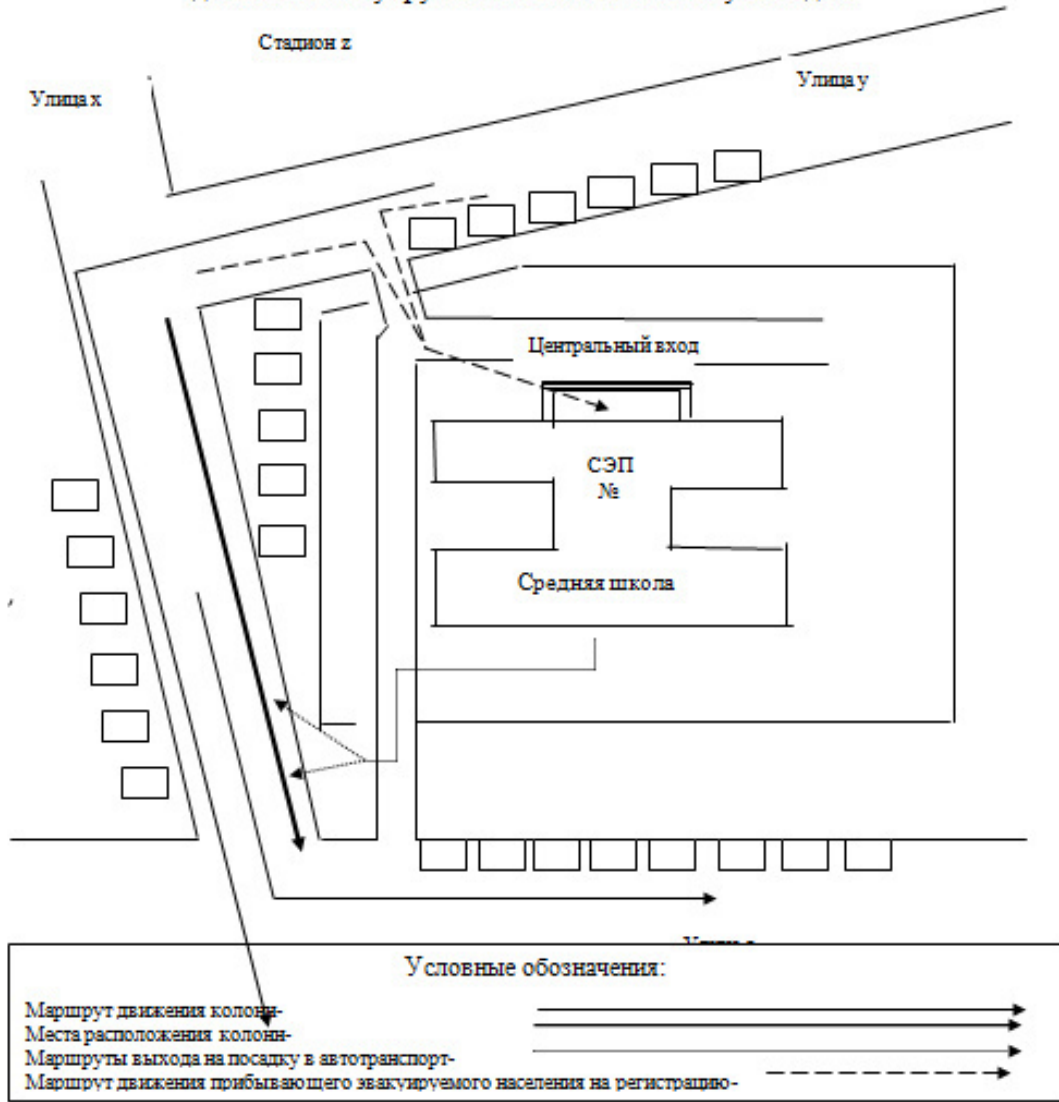

Начальник СЭП № _____
подпись _____ фамилия _____

СЭП турында нигезлэмэгэ 23 кушымта

Ана нэм бала бүлмэлэренец жиһазлары исемлеге

**(СЭП №__ бүлөп бирелгән матди чаралар
гражданнар оборонасының гомуми эзерлеген игълан иткәндә)**

№№ пп	Матди чаралар исеме	бер	саны	Иск.
1.	Раскладушка	шт.		
2.	Матрац	шт.		
3.	Мендәр	шт.		
4.	Одеяло	шт.		
5.	Жәймә	шт.		
6.	Наволочка	шт.		
7.	Сөлге	шт.		
8.	Балалар чүлмәге	шт.		
9.	чиләк	шт.		
10.	Чүп савыты	шт.		
11.	Пеленка	шт.		
12.	Клеенка	шт.		
13.	Балалар өстәле	шт.		
14.	Балалар урындыгы	шт.		
15.	Аш өстәле	шт.		
16.	Аш өстәленә урындыклар	шт.		
17.	Чашка, кружка	шт.		
18.	Тәлинкә	шт.		
19.	Калак	шт.		
20.	Су савыты	шт.		
21.	Кул югыч	шт.		
22.	Электр чәйнеге	шт.		
23.	Кәстрүл белән электр плитәсе	компл.		
24.	СВЧ	шт.		
25.	Балаларны биләү өстәле	шт.		
26.	Жылыткыч һәм кер киптерү жиһазы	шт.		
27.	Аптечка	шт.		
28.	Телевизор видеоплеер белән	компл.		
29.	Балалар китаплары, журналлар			
30.	Төсле карандашлар (фломастерлар), ручкалар			
31.	Төрле уенчыклар			
32.	Рәсем ясау өчен кәгазьләр			
33.	Эчә торган су өчен савыт (кайнаган)	шт.		
34.	Палас (ковер, манеж)	шт.		
35.	Таз	шт.		
36.	Тройник электрический	шт.		
37.	Удлинитель	шт.		

СЭП №__ башлыгы _____
имза _____ фамилия _____

СЭП турында нигезләмәгә 24 кушымта

СЭПна килү транспортын исәпкә алу
ЖУРНАЛЫ

№ п/п	автоко- лонна номеры	автоколоннаны формалаштыру чы предприятие	Марка, номер машинаның	СЭПна килү вакыты	Автоколонна башлыгының ФИА
1	2	3	4	5	6

Транспорт белән тәэмин итү төркеме башлыгы _____
_____ имза фамилия

Искәрмә: журнал ике нөсхәдә алып барыла, бер нөсхә тутырылганнан соң колонналарны һәм эвакуация эшелоннарын формалаштыру (комплектлау) төркеме башлыгына тапшырыла.

СЭП № ____ эвакуацияләнүчеләрне жибәрүне исәпкә алу
ЖУРНАЛЫ

№ п/п	колоннаА, (эшелон), Рейс №	Оешма исеме	Эвак. Кешеләр саны	Машина маркасы, номеры	Колоннан ы жибәрү вакыты	Колонна барып житү урыны	эвак.колонна башлыгы ФИА	Формалаштыру чы ФИА
1	2	3	4	5	6	7	8	9
Итого								

Колоннаны формалаштыручы _____ төркем башлыгы _____
 _____ имза фамилия

Искәрмә: журнал төркем башлыгы ярдәмчесе белән алып барыла, журналдагы язмалар һәр колоннага чыгарыла.

ТАНЫКЛЫК

Бирелә _____

(фамилиясе , атасының исеме)

Халык эвакуациялэнгән __ номерлы эвакуация автомобиль колоннасының (эвакуация эшелонының) житәкчесе булып тора.

_____ барлык мәсьәлэләрне хәл итү хокукы

(фамилиясе, инициаллары)

халык белән колоннаны (эшелонны) алга жибәрүне тәэмин итү һәм жирле хакимият органнары белән халыкны эвакуацияләүгә һәм аларны урнаштыру пунктларына вакытында илтәп житкерүгә бәйле мәсьәлэләрне килештерү бунча хәрәкәт маршруты.

Эвакуация комиссиясе рәисе

имза

фамилия

дата

М.У.

Күрсэтмэ

Россия Федерациясе Хөкүмәтенең эвакуация чараларын уздыру турындагы карары нигезендә _____ эвакуация комиссиясе

(ФИА)

эвакуация автомобиль колоннасына (эшелон) № _____, _____ баручы төяү пунктыннан илтергә кушылган (СЭП № _____)

1. _____ - _____ кеше.,

2. _____ - _____ кеше.,

3. _____ - _____ кеше

барлығы _____ кеше.

Тиешле транспорт органнарына эвакуацияләнә торган (туплана торган) халыкны билгеләнгән пунктларга кадәр вакытында илтеп житкерүдә һәртөрле ярдәм күрсәтергә.

Менделеевск МР Эвакуация комиссиясе рәисе _____

(подпись)

(фамилия)

М.П.

_____ дата

Автомобиль колоннасының хәрәкәт маршруты СХЕМАСЫ (үрнәге)

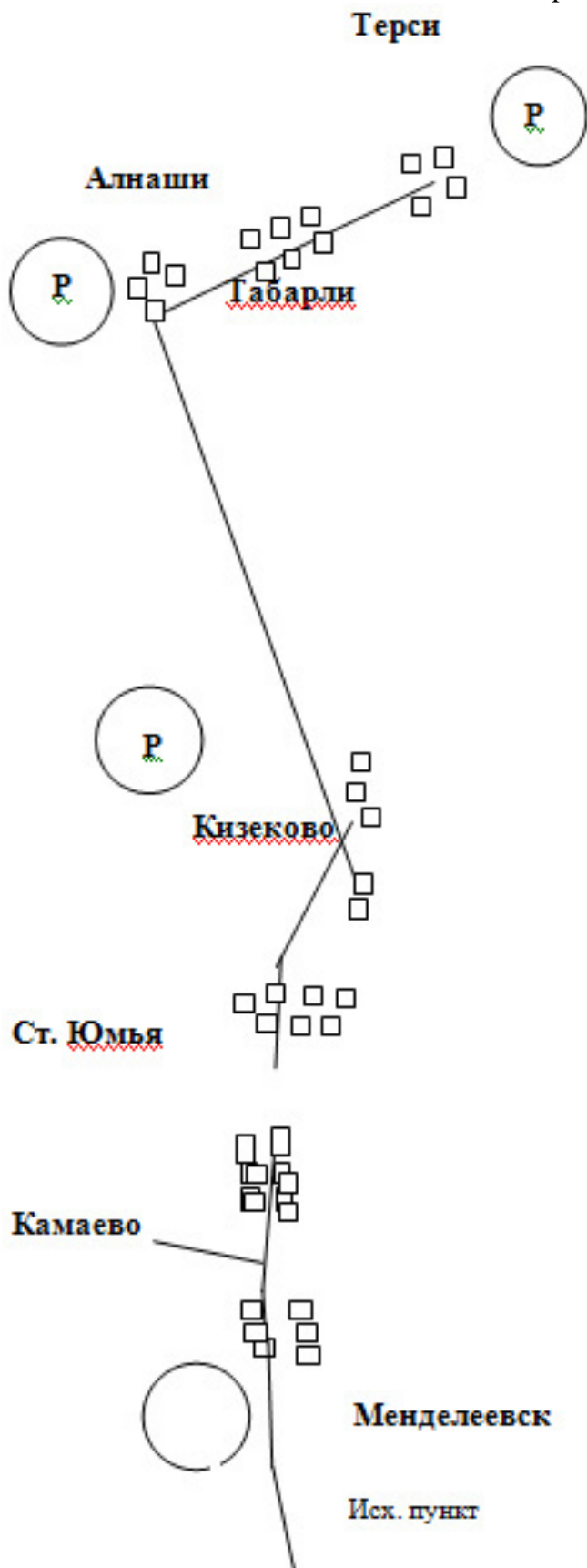

Описание маршрута

Головная машина:

Техническое замыкание:

Пункты регулирования и время их прохождения: исходный пункт –

Привалы _____

Другие сведения:

Примечание:

водителям выдаются только кроки маршрута движения.

МАРШРУТНЫЙ ЛИСТ

СЭП № _____ автоколонна № _____ рейс № _____

Время отправления _____ « _____ » _____ 20__ г.

Эвакуация по маршруту № _____ ; _____

номер и наименование

Наименование организации _____

Начальник эвакуоколонны _____

фамилия

имя

отчество

В колонне _____ машин, _____ человек
количество количество

Исходный пункт _____
наименование

пройти в _____
время

В ПЭП _____
наименование

МАРШРУТНЫЙ ЛИСТ

СЭП № _____ автоколонна № _____ рейс № _____

Время отправления _____ « _____ » _____ 20__ г.

Эвакуация по маршруту № _____ ; _____

номер и наименование

Наименование организации _____

Начальник эвакуоколонны _____

фамилия

имя

отчество

В колонне _____ машин, _____ человек
количество количество

Исходный пункт _____
наименование

пройти в _____
время

В ПЭП _____
наименование

Автотранспортта килүче эвакуация колоннасы башлыгына
БЕЛЕШМӨЛЕК

Эвакуация колоннасы житэкчесе автотранспортта эвакуация колоннасын төзөгөндө СЭП администрациясе тарафыннан билгеләнә һәм анда жибәрелгән халык өчен житэкче булып тора. Эвакуация колоннасы начальнигы үзе белән чын белешмә булырга тиеш; эвакуация колоннасы составы исемлекләре; маршрут кәгазе (2 нөсхә).

Эвакоколон башлыгы бурычлы:

1. Хәрәкәт маршрутын бик яхшы өйрәнергә һәм белергә, эвакуация колоннасын комплектлаганда һәм аны маршрут буенча йөрткөндә үз бурычларын, автоколоннаның хәрәкәт режимын, анда жибәрелгән кешеләр санын ачыкларга кирәк.

2. Автоколонна начальнигы белән эвакуацияләнүчеләрне утыртканда һәм юл йөрү юлында хезмәттәшлек итүне оештырырга. Колоннаны жибәрү алдыннан машиналар төркеменә (төркемдә - 20 машинадан артык түгел) колонна ватарга, өлкән төркемнәрне билгеләргә һәм аларга инструкция бирергә.

3. эвакуацияләнә торган № колоннаны, хәрәкәт тәртибен, башлангыч пунктны, хәрәкәт тизлеген (20-30 км/сәг), приваллар урынын, ПЭП игълан итәргә.

4. СЭПның комплектау төркеме начальнигы белән бергә автотранспортка кешеләр утыртуны оештырырга һәм өлкәнрәк машинаның каж-йортына билгеләргә. Өлкән машиналар эвакуацияләнә торган азык-төлекнең 3 тәүлеккә, шәхси яклау чараларының, шәхесне раслаучы документларның булу-булмавын тикшерәләр һәм команда буенча хәбәр итәләр.

5. Башлангыч пунктка вақытында килергә, колоннаның килүе турында маршрут начальнигына, аның номерын, кайсы оешмадан, машиналар һәм кешеләр санын хәбәр итәргә, теркәү өчен маршрут кәгазенең 2 нче нөсхәсен тапшырырга. Төгәл график буенча башлангыч пункттан хәрәкәтне башлау.

6. Автоколонна маршрут буенча хәрәкәт иткөндә маршрут начальнигы таләпләре һәм автоколонна башлыгының тәкъдимнәре белән эш итәргә, анда тәртип саклауны тәмин итәргә.

7. ПЭПка килгәч, аның башлыгына хәбәр итәргә һәм

ВАКЫТНЫ ИСӘПЛӘУ

№ п/п	Торак пунктлар исеме	пункта- лар арасында ераклык, км	вакыт			
			юлда	ял	астрономик	
					Хәрәкәт башлану	Хәрәкәт бетү
1.						
2.						

КОЛОННАНЫ ТӘЭМИН ИТҮ

I. 1-2 медработник (сандружинник) _____

(фамилии)

II. өлкән төркемнәр _____

(фамилии)

III. Санитар автомашина (автобус) _____

(тип, гос. №, фамилия водителя)

IV. кул бәйләвечләре: “Н эвакоколона башлыгы” – 1 шт, “ төркемнең өлкәне” – төркемнәр саны буенча.

ЯШЕРЕНҮ

“һава тревогасы! сигналына

1. Маршта - урынның табигый жыерчыклары (чоқырлар, промоиннар, канаулар һ. б.) кулланыла.

2. Привалларда - табигый яшеренүләр белән беррәттән, яқындагы саклау корылмалары - ярыклар һәм сыену урыннары, йортларның һәм базларның подваллары кулланыла.

Халыкны йөртү өчен автомобиль колоннасы оештыру СХЕМАСЫ

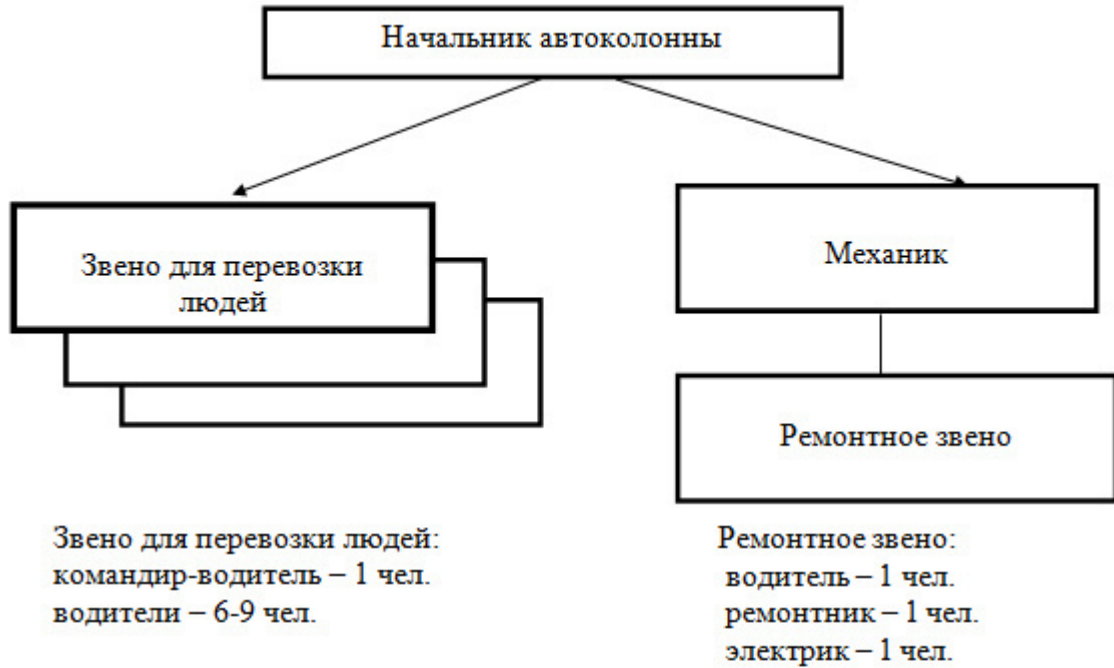

Личный состав	26 – 35 чел.
Техника: автомобили (автобус, грузовой, самосвал и легковой)	21 – 30 ед.
ремонтная мастерская	1 ед.

Ориентировочная вместимость колонны:

количество перевозимых для колонны из:	
автобусов	– 2200-3000 чел.
грузовых машин	– 1100-1500 чел.
легковых машин	– 200-300 чел.

Автомобиль транспортына кешеләрне утырту НОРМАЛАРЫ

Автомобиль тибы, маркасы	Сыйдырышлылык нормасы, кеше		Йөк күтәрү, кг	Ягулык запасы, км
	Утыру урыннары	барлығы		
1. Автобуслар				
УАЗ-452В	10			500
РАФ-977	10		100	370
РАФ2203	11		100	360
«ГАЗель»	12			
КАВЗ-695,675,685А	21	28	100	350
КАВЗ-651	21	30		350
КАВЗ-3270,3271	21	18		350
КАВЗ-3976,397611	21	28		350
ПАЗ-672,685	23	37	100	300
ПАЗ-3201	26	34	100	580
ПАЗ-3205, 3206	28	36		290
ЛАЗ-694	34	67		360
ЛАЗ-695	34	67		360
ЛАЗ-695 Н.Д	34	67	100	370
ЛАЗ-697	33	67		420
ЛАЗ-697Р	33	43		750
ЛАЗ-699	41	67		580
ЛАЗ-699Р	41	50		690
ЛАЗ-4202	25	69	100	900
ЛАЗ-42021	31	69		900
ЛиАЗ-677	25	80	100	550
НЗАС-3964 (ГАЗ-66)	19			750
НЗАС-4951 (Урал)	27			470
НЗАС-49511 (КамАЗ)	27			680
ВАХТА (Зил-131)	21			830
«Ныса»-522М	10			360
«Икарус»-180	37	119	100	550
«Икарус»-250, 258	43			580
«Икарус»-256	46	65		730
«Икарус»-260	22	75		730
«Икарус»-280	37	115	100	580
«Икарус»-556	21	74	100	
«Икарус»-620	21	60	100	440
«Икарус»-630		46		450
«Аугосан»Х10-11	24	71		1140
«Скани-Лейпанд»	38	43		975
МАН-200	47	52		684
ТАМ-190А,110Т	49	69		871
«Мерседес-Бенц»	44	120		568
«Альтерна»-4316	34	60		

Автомобиль тибы, маркасы	Сыйдырышлылык нормасы, кеше		Йөк күтөрү, кг	Ягулык запасы, км
	Утыру уриннары	барлыгы		
«Чавдар»-130	40	62		
МАРЗ		54		
SAVIEM	26	120		811
2. Грузовые				
ИЖ-2715	2		0,35	380
ИЖ-27151	2		0,4	380
ЕрАЗ-762В	2		1,15	450
УАЗ-451М, ДМ	2		1,0	400
УАЗ-452Д	2		0,8	350
ГАЗ-69		7	0,5	440
ГАЗ-51		20	2,5	400
ГАЗ-53А		25	4,0	350
ЗиЛ-164А		25	4,0	500
ЗиЛ-130		25	5,0	500
ЗиЛ-133Г		35	8,0	660
МАЗ-200		35	7,0	800
МАЗ-500		35	7,5	800
МАЗ-200В		50	16,5	1000
МАЗ-516Б		35	14,5	
«Урал»-255Б,377		35	7,5	600
«Урал»-375Н		35	7,0	
КрАЗ-255Б		40	12,0	800
КрАЗ-219		50	12,0	800
КрАЗ-257		50	12,0	530
КамАЗ-5320		40	8,0	680
3. Самосвалы				
ГАЗ-53Б		15	3,5	280
ЗиЛ-585		16	3,5	400
ЗиЛ-555		12	4,5	500
МАЗ-205		20	6,0	250
КрАЗ-256		40	12,0	660
КамАЗ-5511, 55102		30	10,0	530

махсус пропусклар формасы

Серия

Г

ПРОПУСК № _____
НА ПРОЕЗД

_____ (принадлежность транспорта)

_____ **М.П.** _____

_____ (кем выдан пропуск)

_____ (должность) _____ (подпись)

_____ (дата выдачи)

Пропуск действителен при наличии соответствующих документов и подлежит возврату с путевым листом

Серия

Ә

ПРОПУСК № _____
НА ПРОЕЗД

_____ (принадлежность транспорта)

_____ **М.П.** _____

_____ (кем выдан пропуск)

_____ (должность) _____ (подпись)

_____ (дата выдачи)

Пропуск действителен при наличии соответствующих документов и подлежит возврату с путевым листом

медицина ярдәме күрсәтүне исәпкә алу
ЖУРНАЛЫ

№ п/п	Авыруның ФИА	Авыруның зары	Күрсәтелгән ярдәм	Иск.
1	2	3	4	5

Шәхси саклану чараларын бирү пунктын булдыру, жиһазландыру һәм эш тәртибе буенча ИНСТРУКЦИЯ

1. Шәхси саклану чараларын бирү пункты (СИЗ) төзелә:

оешмаларда - ГО формированиеләренә шәхси составына, эшчеләргә һәм хезмәткәрләргә объектлар запасларыннан һәм мобрезердан алынган мөлкәт бирү өчен; торак-коммуналь хужалык оешмаларында (ЖЭК, РЭУ, КЭО һ.б.), уку һәм балалар учреждениеләрендә, йорт идарәләрендә, эвакуация жыелмаларында - житештерү өлкәсендә эшләмәгән халыкка СИЗ бирү өчен.

СИЗның саны һәм урыны бер пункт белән 20 сәгать эшләү өчен 3600 противогазны бирү мөмкинлеген исәпкә алып билгеләнә.

2. СИЗ бирү пунктында эшләүне тәмин итү өчен коткару командаларыннан (төркемнәреннән) кирәкле санда шәхси состав, саклау, сыену һәм ГО ның башка формированиеләре хезмәтләренә хезмәт күрсәтү командалары каралган.

3. СИЗ бирү звеносы (бирү пункты) хезмәткәрләре барлык маркадагы противогазларны куу кагыйдәләрен белергә һәм өлкән һәм балалар халкына тиз арада эшләнмәләр кууны гамәлгә ашырырга, ә СИЗны кулланырга эзерләү звеносы - газларга каршы герметиклыгын оператив төстә жыярга һәм тикшерергә һәм эшләнмәләренә иң гади житешсезлекләрен бетерергә тиеш.

Шәхси саклану чараларын сайлап алуның дөреслеген һәм ГО формированиеләренә бирү өчен противогазларның төзеклеген тикшерү пунктларында зарар китерә торган матдә (хлорпикрин) булган бинада (палаткада) гамәлгә ашырыла.

4. Балаларны яклау камералары һәм бирелгән противогазларны исәпкә алу тарату ведомостлары буенча гамәлгә ашырыла. Бирелгән мөлкәт саны турында белешмәләр шәһәр (районнарның) ГОЧС идарәсе органнарына тапшырыла, аларны гомумиләштереләр һәм Татарстан Республикасы Гадәттән тыш хәлләр министрлыгына тапшыралар.

5. СИЗ бирү пунктының гомуми эш тәртибе түбәндәгечә:

а) СИЗ алырга килүче кеше, аңа керү ачык рәвештә күрсәтү белән билгеләнергә тиеш, теркәү өстәленә жибәрелә. Ведомостыне барлык кирәкле мәгълүматлар белән тугырганнан соң, кеше противогазлар күләмен билгеләү урынына жибәрелә;

б) Үлчәү урынында кешегә башларын юалар һәм противогазның алгы өлешенә ниндие кирәклеген күрсәтәләр, шул ук вакытта аңа противогазның алгы өлеше күрсәтелгән талон бирелә;

в) алынган талон белән кеше противогазлар бирү урынына килә, противогазлар сортировщигына номеры булган талонның күрсәтеп, кирәкле күләмдәге противогаз ала;

г) противогазларны кулланырга эзерләү урынында кеше противогаз жыя, дезинфекцияләүче сыекча белән капланган тампоналарның алгы өлешен эшкәртә һәм үзенә инструктор күрсәткән тәртиптә сумкага сала;

д) противогаздан файдалану кагыйдәләренә өйрәтү урынында кеше противогазны тиз һәм дөрес итеп үзенә, үз баласына кияргә өйрәнә. Әгәр дә СИЗда противогазлардан тыш, балалар саклау камералары бирә икән, инструктор балалар саклау камерасын ничек эзерләргә һәм дөрес кулланырга икәннен күрсәтә;

е) противогаз (камера) алган, яңа килгән кешеләр белән очрашуны булдырмый торган маршрут буенча СИЗ бирү пунктыннан китә, билгеләнгән ачык күрсәткечләр нигезендә.

6. СИЗ бирү буенча күрсәтмә кәргәнче мөлкәтнең ышанычлы сакланышын тәмин итә торган противогазлы тартмалар (камералар) вакытлыча төзелә торган урын каралырга тиеш.

7. СИЗ бирү пунктының шәхси составы үз эшендә эш документларында билгеләнгән функциональ вазыйфаларга житәкчелек итә.

Шәхси саклану чараларын бирү пунктын жиһазлау өчен инвентарь һәм материаллар исемлеге

№ п/п	исеме	кирәкле	бар
1.	Өстәлләр	17 данә	
2	балта	2 данә	
3.	Кадак суыргыч	2 данә	
4.	бияләйләр	4 пар	
5.	Халатлар (комбинезон)	4 данә	
6.	Сантиметр	2 данә	
7.	Махсус штангенциркуль яисә линейкалар 30 см һәм өчпочмаклар	2 данә	
8.	Чүпрәк (мамык)	8 кг	
9.	савытлар дезраствор өчен	2 данә	
10.	Кулланылган чүпрәкләр өчен савыт	2 данә	
11.	Күрсәткечләр	10-12 данә	
12.	бәйләвеч	18 данә	
13.	Талоннар	120 данә	
14.	Ведомость	20 данә	

Шәхси саклану чараларын бирү пунктының вазыйфаи затларының ФУНКЦИОНАЛЬ БУРЫЧЛАРЫ

Шәхси саклану чараларын бирү пункты башлыгы

СИЗ бирү пункты начальнигы СИЗ ПВ шәхси составының турыдан-туры житәкчесе булып тора, аның куелган бурычларны үтәүгә эзер булуы өчен жавап бирә. Үз бурычларын үтәгәндә ул СЭП башлыгына һәм аның урынбасарына буйсына.

Ул бурычлы:

1. Үз пунктының билгеләнешен һәм бурычларын белү (кайдан алырга һәм кемгә СИЗ бирергә, аларның саны).

2. СИЗ бирү пунктының барлык шәхси составын белергә, аны эш вакытында һәм эш вакытында хәбәр итү тәртибен ай саен шәхси составын аныкларга.

3. Аның эше барышында шәхси состав белән җитәкчелек итәргә һәм милек пункты белән бирү өчен планлаштырылган барлык мөлкәтне бирүне тәмин итәргә.

4. пунктны җәелдергәндә һәм аның эшендә иминлек техникасын тәмин итәргә.

5. СИЗ бирү пунктының барлык эш урыннарын кирәкле инвентарь һәм җиһазлар белән тәмин итәргә.

6. ГО мөлкәтен алып кайтучы транспорт йөртүчедән СИЗ бирү өчен планлаштырылган накладнойга имза салырга.

7. СИЗ бирү барышы турында даими рәвештә белеп торырга һәм СИЗ бирү пунктының эше турында СЭП башлыгына мәгълүмат бирергә.

Йөк бушату звеносы командиры

Йөкләшү звеносы командиры үз звеносының шәхси составының турыдан-туры җитәкчесе булып тора һәм ГО милкен СИЗ бирү пунктына кайтаручы машиналарны үз вакытында бушату һәм аны дәрәжә берләштерү өчен җавап бирә. Үз бурычларын үтәгәндә, ул СИЗ бирү пункты башлыгына буйсына. Ул бурычлы:

СИЗ бирү пунктына илтәп тапшыручы транспортны шул ук вакытта куркынычсызлык техникасын үтәп бушатуны тәмин итәргә;

алынган мөлкәтне атмосфера явым-төшемнәре мөлкәтенә элэгүне булдырмый торган СИЗ вакытлыча төзелгән урында берләштерергә;

кирәк булганда, шул ук вакытта куркынычсызлык техникасын саклап, алынган СИЗ белән тартмаларны ачарга һәм аларны СИЗ бирү урыны өстәлләренә бүлү буенча противогазлар сортировщикларына ярдәм күрсәтергә;

звеноның шәхси составын эш коралы һәм җиһазлары белән тәмин итү.

Йөк бушату звеносының шәхси составы өчен куркынычсызлык техникасы:

эшнә бары тик җиңсәләрдә генә үткәрергә;

әржәләрне кулдан күчәрәп, үлчәү авырлыгы бер кешегә 35 кг дан артмаган килеш башкарырга;

әржәләрне күчәрә торган эшчеләрнең хәрәкәт юлы ирекле булырга, ә кыш көнә кардан чистартылган һәм ком сибелгән булырга тиеш;

әржәләрне штабельгә салу биеклегенә кимендә 5 әржә күләмендә үткәрелергә тиеш;

әржәләрне инструментлар һәм бияләйләр ярдәмендә генә таратырга.

СИЗ вакытлыча саклау урынын оештыруга таләпләр:

СИЗ вакытлыча төзелә торган урын СИЗ бирү урынына мөмкин кадәр якынак булырга һәм алына торган мөлкәтнең сакланышын һәм аны атмосфера явым-төшемнәре йогынтысыннан саклауны тәмин итәргә тиеш;

СИЗ вакытлыча төзелгән урында СИЗ белән тартмаларны ачу өчен кирәкле инвентарь булырга тиеш..

Вакытлыча складлау урынында инвентарь һәм махсус милек исемлеге

№ п/п	Милек исеме	тиешле	бар
1.	Балта	1 шт.	
2.	Кадак суыргыч	1 шт.	
3.	Бияләйләр	4 пары	
4.	Эш халатлары (комбинезоннар)	4 шт.	

Противогазлар бирү звеносы командиры

СИЗ бирү звеносы командиры звеноның шәхси состав начальнигы булып тора һәм противогазларның шәхси өлешләренең үсешен дәрәҗә билгеләү һәм аларны бирү өчен җавап бирә. Үз бурычларын үтәгәндә ул СИЗ бирү пункты башлыгына буйсына.

Ул бурычлы:

1. СИЗ бирү пунктына килгән кешеләрнең үлчәмен оештырырга.
2. СИЗның сакланышын тәмин итәргә һәм противогазларны яисә талон ведомостлары нигезендә генә бирергә.
3. Эш урыннары СИЗны бирү пунктына җиһаз оештырырга: противогазның шәхси өлешләрен үстерү урыннары; үсеш буенча СИЗ бирү урыннары.
4. Эш өчен барлык кирәкле звеноның шәхси составын тәмин итәргә һәм СИЗ бирү звеносының эшен оештырырга.

Эш урыннарына таләпләр:

1. Противогазларның алгы өлешләре үсеш урынында өстәлләр һәм урындыклар, һәр инструкторга противогазларның шәхси өлешләрен сайлау буенча берәр инструктор булырга тиеш.

Һәр өстәлдә булырга тиеш:

1. үлчәү сантиметрлы тасма яисә противогазның үсешен билгеләү өчен башка җайланмалар;
металл яки агачтан махсус эшләнгән штангенциркуль, йөзнең биеклеген үлчәү, балаларда противогазларның алгы өлешенең үсешен билгеләү өчен;
противогазларның алгы өлеше үсеш күрсәтелгән талоннар, алгы өлеш үсешенең һәр номерының 10-15 данәсе;
алгы өлешнең үсешен билгеләү буенча белешмә таблицасы.
2. СИЗ бирелгән урында 6 өстәл урнаштырылырга тиеш, шул исәптән һәркайсында үсеш номерлары буенча противогазлар һәм балаларны яклау камералары өчен 1 өстәл.
3. Һәр өстәлдә противогазның алгы өлешенең номерын билгеләп, таблица булырга тиеш, ул шушы өстәлдән бирелә..

Противогазның бит өлешен сайлау инструкторы

Противогазның бит өлешләрен сайлау инструкторы противогазлар бирү звеносы командирына буйсына һәм үз эшендә аның барлык күрсәтмәләрен үти. Ул бурычлы:

1. Противогазның алгы өлеше үсешен белмәгән затларда противогазның бит өлешләре үсешен билгеләргә.
2. Противогазның бит өлешләрен сайлау кагыйдәләрен белергә тиеш.
3. Аннан соң противогаз яисә КЗД алу өчен, алгы өлеш үсешен күрсәтеп, талон бирергә.

Өстәлдә булырга тиеш:

сантиметр (портновский метр, киндер тасма, ул противогазларның алгы өлешләре үсеше нигезендә билгеләнгән);

противогазның алгы өлеше үсеше күрсәтелгән талоннар ("0" дән "5" һәм "КЗД" га кадәр);

балаларның йөз биеклеген үлчәү, балалар противогазларының алгы өлеше үсешен билгеләү өчен, инструмент (штангенциркуль кебек). Ул булмаган очракта бер линейкага һәм ике өчпочмакка алыштыру рәхсәт ителә. Бер почмакны линейкага наглухо беркетеп кую максатка ярашлы булып, ә икенче өчпочмакны линейканың бер ягы перпендикуляр рәвештә күчәрәп йөртү максатка ярашлы булып, шул рәвешле иядән алып баланың күчәрәненә кадәр араны үлчәргә мөмкин.

Противогазның бит өлешен сайлау инструкторына БЕЛЕШМӘЛЕК

Бары тик дәрәс сайланган противогаз гына саклый. Бит өлеш үсеше түбәндәгечә билгеләнә:

ГП-7 (ГП-7В) - (17 яшьтән өлкәнрәк һәм олырак кешеләр өчен). ГП-7 (ГП-7В) противогазының тиешле типлаштырылган үлчәменәң алгы сайлау түбәндәгә зурлыктагы үлчәгеч (сантиметрлы) тасма ярдәмендә билгеләү нәтижеләре нигезендә гамәлгә ашырыла:

баш әйләнәсенәң горизонталь колачлау;

баш әйләнәсенәң вертикаль колачлау

Горизонталь колачлау алдан каш арты дугасы буйлап уза торган йомык сызык буенча баш күләмен үлчәү юлы белән билгеләнә, ул колак кабырчыгы кырыеннан 2-3 см га биегрәк һәм арттан иң калкып торган баш ноктасы аша.

Вертикаль колачлау баш, бит һәм ияк аша уза торган йомык сызык буенча баш күләмен үлчәү юлы белән билгеләнә.

Үлчәүләр төгәл 5 мм га кадәр түгәрәкләнә. Ике үлчәмнең суммасы буенча битлекнең үлчәмен билгелиләр.

Противогазларны сортларга аеручы

Противогазларны сортларга аеручы СИЗ бирү звеносы командирына буйсына һәм аның күрсәтмәләрен үти. Ул бурычлы:

1. Шәхси өлешләр үсеше буенча противогазларны сортларга аеру һәм аларны өстәлләрдә урнаштырылган табличкалардагы номерларга нигезләнеп урнаштыру.
2. Үсешләре буенча СИЗ бирү урынын жиһазларга.
3. Каршылыкларны бары тик үз звеносы командиры күрсәтмәсе буенча гына гомуми ведомости төркеменә исемлек нигезендә, индивидуаль рәвештә - талоннар буенча гына бирергә.
4. Талоннарны противогазның алгы өлешен үстерү урынына кайтару.

Шәхси саклану чараларын кулланырга әзерләү звеносы командиры

СИЗны кулланырга әзерләү звеносы командиры үз звеносының шәхси составының турыдан-туры житәкчесе булып тора һәм противогазлар һәм КЗД алу өчен килгән кешеләрне укыту өчен, аларны жыю һәм кулланыу кагыйдәләренә, алгы өлешнең үсеш сайлавы дәрәсләгенә ышану өчен жавап бирә. Ул бурычлы:

1. СИЗ бирү пунктына килгән противогазларны һәм КЗД дәрәс жыюны, шулай ук алардан файдалану алымнарын өйрәтүне оештырырга.
2. СИЗ бирү пунктына үз звеносының эш урыннарын оештырырга:
СИЗны кулланырга әзерләү урыны;
СИЗдан файдалану кагыйдәләренә өйрәтү урыны.
3. Үзәңнең шәхси составыңны эш инвентаре һәм материаллары белән тәэмин итәргә.

4. Үз звеносының оешкан эшен тээмин итэргэ һәм СИЗ бирү пунктыннан төшкән һәркемнең алынган СИЗдан файдалануда житэрлек күнекмэләре булуына ирешергә.

СИЗны куллану урынына таләпләр:

уринга кимендә 2 өстәл урнаштырылырга тиеш;

һәр өстәлдә дезраствор (сабын эремәсе) өчен савыт (ванночка) булырга тиеш, сыйдырышлылығы 1-3 литр;

противогазларның алгы өлешләрен сөртү өчен чүпрәк (мамык);

файдаланылган чүпрәк өчен савыт (ванночка).

противогазларны жыю һәм тикшерү инструкторы (КЗД)

СИЗ жыю һәм тикшерү инструкторы үз звеносы командирына буйсына һәм СИЗ алган затларны укуту, противогазларны дәрәс жыю һәм КЗД өчен жавап бирә, шулай ук аларны герметиклыкка сынау ысулы белән алгы өлешне үстерү дәрәслеген тикшерә. Ул бурычлы:

1. Үзеңнең эш урыныңны жиһазландырырга, өстәлдә дезраствор яки су һәм ветош (мамык) салынган сыешлык (ванночка), файдаланылган жил өчен сыешлык (мамык) куелган өстәл астына куелырга тиеш.

2. Халыкны эвакуацияләнгән торган өйрәтергә, противогазлар жыюны ничек дәрәс башкарырга, шул ук вакытта талькадан дезрастворворвор белән алгы өлешен сөртү сыйфатын контрольдә тотарга.

3. Противогаз жыюның дәрәслегенә һәм аларны герметиклыкка сынау ысулы белән алгы өлешне үстерү сайлауның дәрәслегенә шәхсән инанырга.

4. КЗД жыюның дәрәслеген өйрәтергә.

СИЗдан файдалану кагыйдәләренә өйрәтү инструкторы

СИЗдан файдалану кагыйдәләренә өйрәтү инструкторы үз звеносы командирына буйсына һәм СИЗ алганнарны алардан файдалану кагыйдәләренә өйрәтү өчен жавап бирә. Ул бурычлы:

1. Үз-үзеңә, үз балаңа противогазны дәрәс кияргә һәм КЗДны ничек әзерләргә һәм кулланырга өйрәтергә.

2. Өйрәнүчеләргә күп тапкырлар (3-4 тапкыр) противогазны кию алымнарының яхшы үзләштерелүенә инану юлы белән. противогазны кигәндә, өйрәнүчеләр күзләрен йомсын һәм аны кигәннән соң кискен сулыш ясасын өчен игътибар итәргә кирәк.

Искәрмәләр:

1. СИЗ бирү пунктының эш урыннары ватманда (картонда, фанерда) башкарылган күрсәткечләр, ак күрсәткечләр фонны, кара төстәге язулар белән билгеләнергә тиеш:

противогазның алгы өлеше үсеше урыны;

үсеш буенча СИЗ бирү урыны;

СИЗны кулланырга әзерләү урыны;

СИЗдан файдалану кагыйдәләренә өйрәтү урыны;

ИПП бирү урыны;

противогазлар складлау урыны;

буш тараны кую урыны.

2. Бер эш урыныннан икенчесенә күчү тәртибен күрсәтү өчен, хәрәкәт юнәлешен күрсәтүче уклар белән күрсәткечләр (эленгән) билгеләнергә тиеш (ак күрсәткечләр фонны, уклар - кызыл төстәге).

3. Күрсәткечләрнең күләме - СИЗ бирү пунктының габаритлары нигезендә ирекле булган бина.

4. СИЗ бирү урынының һәр өстәлендә икейөзле өлешнең (0-нчедән алып 5-нче) һәм аерым "КЗД" табличкасы, 15x15 см табличкалар булырга тиеш.

5. СИЗ бирү пункты урнашкан бинага (бинага) керү «Шәхси яклау чараларын бирү пункты» күрсәткече белән билгеләнә. Күрсәткечнең күләме 100x80 см. Бу күрсәткеч көн белән ачык күренергә тиеш, ә СИЗ бирү пункты эшлэгән вакытта указ тәүлекнең караңгы вакытында яктыртылырга тиеш.

6. СИЗ бирү пунктының бөтен администрациясе кызыл төстәге кул бәйләвечләре (10x20 см) булырга тиеш, ак төстәге язучы белән:

СИЗ бирү пунктының _____ 1 шт.;

1 звено командиры _____ 1 шт.;

2 звено командиры _____ 1 шт.;

3 звено командиры _____ 1 шт.;

инструктор _____ 5-8 шт.;

сортларга аеручы _____ 5-6 шт.

7. Талон противопогазның алгы өлеше үсешен күрсәтеп, ягы 7 см булган карта квадратыннан гыйбарәт.

0	1	2	3	4	5	КЗД
---	---	---	---	---	---	-----

СИЗ алу ведомосте
ФОРМАСЫ:

№ п/п	Фамилия инициаллар	Тору урыны адресы	саны		Алу турында имза
			СИЗ	ИПП	

Техник тикшерү һәм противопогазны туры китерү кагыйдәләре

Хлорпикрин белән палаткада (бинада) противопогазның алгы өлешен сайлап алуны һәм аның төзеклеген тикшерү яңа противопогаз кулланганнан соң яисә алгы өлешен алыштырганда башкарыла.

Противогазларны тикшерүне оештыру һәм куркынычсызлык чараларын тәмин итү индивидуаль яклау чараларын бирү пункты башлыгына йөкләнә. Тикшерү беренче медицина ярдәме күрсәтү чарасы булган табиб (фельдшер) катнашында техник тикшерү звеносы командиры һәм противопогазлар куу житәкчелегендә башкарыла.

Хлорпикрин булган бинада противопогазларны тикшерү алдыннан противопогаз жыю дөреслеген алдан тикшерү үткәрелә. Балалар өчен алдан тикшерү өлкәннәр тарафыннан үткәрелә. Моның өчен балага противопогазның уң өлешен кияргә, корпусны алып, резина бөке белән ябарга яки аның төбөндә уч төбе белән тишекне томаларга кирәк. Бала уйдырма, ә аннары тол калырга тиеш. Тол хатын эшли алмаса, противопогаз дөрес жыелган.

Өлкән мәктәп укучылары бу тикшерүне мөстәкыйль рәвештә башкара ала. Агулаучы матдәләре булган бинада противопогазларны тикшерүгә мәктәп яшендәге балалар, агулаучы матдәнең (хлорпикринның) үзлекләрен алдан өйрәнгән балалар, противопогаздан файдалану жайланмалары һәм кагыйдәләре, шулай ук аны тикшерү тәртибе рөхсәт ителә.

Тикшерү инструктор (звено командиры) житәкчелегендә, өлкәннәр контролендә (5 балага бер өлкән кеше) уздырыла.

Каршы газның дөрес булуы һәм битлек сайлауның дөреслеге ике тикшерү белән билгеләнә.

Беренче тикшерү капма-каршы газның алгы өлешен сайлап алуның дөреслеген билгеләүне максат итеп куя. Хлорпикрин парларын 0,85 г/м³ туплаганда тикшерү үткәрелә, ул сыек 1 м³ хлорпикринының 0,5 см³ парын парга әйләндерү юлы белән ясала.

Икенче тикшерү уң өлешне сайлап алуның дөреслеген һәм тулаем алганда противогазның төзеклеген билгеләүне максат итеп куя. Тикшерү концентрациядә, хлорпикрин парларын 8,5 г/м³ парга таркатканда башкарыла, ул сыек хлорпикринның 1 м³ бинасына парга әйләнүе аркасында барлыкка килә.

Икенче тикшерү уң өлешне сайлап алуның дөреслеген һәм тулаем алганда противогазның төзеклеген билгеләүне максат итеп куя. Тикшерү концентрация вакытында, хлорпикрин парлары 8,5 г/м³ парларыннан ясала, ул 5 см³ сыек хлорпикрин парыннан 1 м³ га чыгарыла. Һәр тикшерү вакытында хлорпикрин белән булган бинада булу вакыты - 3 мин.

Хлорпикринны пульверизатор ярдәмендә тишү юлы белән парга әйләндерәләр. Сафландырылган һава чыганагы булып автомобиль насосы кысылган һавалы баллончик торырга мөмкин. Тузан һәм "ХП" ны тарату өчен кулланырга мөмкин.

Тикшерүчеләр, ачуларын сизгән кешеләр, агулаучы матдәләр белән тиз арада бүлмәдән чыгып, жилгәргеч якка юнәләр. Ризасызлыкның төзексезлеген ачыклаганнан һәм бетерелгәннән соң яки каршы газның алгы өлешен алмаштырганнан соң, агулаучы матдәләр булган бинада яңадан тикшерү башкарыла.

Агулы матдәләр булган бинада 20-25 кешелек төркемнәр тикшерелә. Һәр төркем бүлмәдән чыкканнан соң, анда өстәмә рәвештә хлорпикринны (аның башлангыч санының 20%ын) төзәтергә кирәк.

5 сменаны уздырып, бинаны жиллэтәләр һәм анда яңадан кирәкле хлорпикрина концентрациясен булдыралар.

Противогазның сул өлеше яхшы сайланган дип санала, ә противогаз төзек, әгәр хлорпикрин концентрациясендә тикшерү 3,5 г/м³ күзнең ачуын чыгармаса.

Агулаучы матдәләр белән бинадан чыккач, тикшерүчеләр противогазларны жил юнәлешен исәпкә алып кына, 5-10 метрга бүлөп биргәннән соң гына киметә.

Техник тикшерү һәм противогазлар куу вакытында куркынычсызлык чаралары:

1. Противогазларны тикшергәндә беренче медицина ярдәме күрсәтү чарасы булган табиб (фельдшер) булу мәжбүри.

2. Тикшерү вакытында жил юнәлешен даими контрольдә тотарга кирәк.

3. Хлорпикрин булган бинада противогазларны тикшерүгә хлорпикрин үзлекләрен, газга каршы тору жайланмасын һәм кагыйдәләрен алдан өйрәнгән затлар, шулай ук аны тикшерү тәртибе рөхсәт ителә.

4. Аны парга әйләндерү өчен хлорпикринны жылыту катгый тыела, чөнки көчле жылытканда ул фосген ясалу белән таркала.

5. Хлорпикрин булган бинада тикшерү вакытында противогаз төшерү, противогазсыз бинага керү тыела.

6. Күзләренң ачуы кабарганда, кичекмәстән палаткадан (бинадан) жил булмаган якка чыгып, противогазны алырга.

7. Хлорпикринны противогазсыз һәм саклагыч перчаткаларсыз таркату тыела.

8. Тарату бачогын жылы бинада хлорпикрин белән саклау яисә аларны кояшта калдыру тыела.

СЭП турында нигезлэмәгә 37 кушымта

Радиация һәм химик күзәтү постының шәхси составы гамәлләре буенча

БЕЛЕШМӘЛЕК

1. Гомуми нигезләмәләр

1. Радиация һәм химик күзәтү посты (алга таба - күзәтү посты) жыю-эвакуация пункты (алга таба - СЭП) эшенә жәелеп куелган.

2. Күзәтү посты 3 кешедән тора: пост начальнигы, разведчик-дозиметрист, разведчик-химик.

Күзәтү посты башлыгы кагыйдә буларак РХБ хезмәтенең эзерлекле белгечләре арасыннан билгеләнә. Тыныч вакытта пост табель милке белән тулысынча экипацияләнергә һәм үз бурычларын үтәүгә эзер булырга тиеш.

3. Күзәтү постына түбәндәге бурычлар йөкләнә:

атом-төш шартлаулары өчен башлангыч мәгълүматлар билгеләү: шартлау вакыты, һөжүм (тавыш) дулкыны урыныннан пост урнашкан урынга кадәр вакыт, шартлау үзегенә (эпиүзәккә) кадәр ара, магнит азимутына (шартлауга юнәлеш), атом-төш шартлавының төрән һәм ориентир куәтен билгеләү;

урынның радиоактив, химик һәм бактериологик (биологик) зарарлануын үз вакытында ачыклау;

радиоактив матдәләренең төшөп калу вакытын һәм бетүен, радиацияле һаваның беренчел болыты узуын билгеләү;

"Радиацион куркыныч" һәм "Химик тревога" сигналлары бирү;

күзәтү посты урнашкан районда радиация дәрәжәсен һәм агулы матдәнең (ОВ) төрән билгеләү;

күзәтү посты урнашкан районда һавада һәм урында радиация һәм ОВ концентрациясенең үзгәрүен контрольдә тоту;

авария хәлендәге куркыныч матдәнең (АХОВ) болыты таралу юнәлешен билгеләү;

метеорологик күзәтү алып бару.

4. Күзәтү посты түбәндәгеләр белән жиһазландырыла: ДП-5 (ИМД-5) тибындагы куәтне (рентгенметр), ВПХР химик разведкасының хәрби приборы, ИД-1 (ДКП-50А), 3 нче метеокомплект белән, атом-төш шартлауларының иң гади чаралары: компас, азимуталь планшет яисә башка угломерлы приборлар, секундлы ук яисә секундомер белән, күзләрне

атом-төш шартлавын яктыртудан саклау чаралары (саклагыч жайланмалар), индивидуаль саклану чаралары (противогазлар, респираторлар, жиңел яклау костюмнары, 1-1 индивидуаль химик капма-каршы системалар), элементэ чаралары (8) белән.

5. Күзәтү постында түбәндәге документлар булырга тиеш: атом-төш шартлаулары үткәрелгән журнал, радиация һәм химик күзәтү журналы (разведка), метеорология күзәтүләре журналы, ориентирлар схемасы һәм чын инструкция.

6. Күзәтү постының шәхси составын яклау өчен, гади генә яшеренү (капланган ярык) жиһазландырыла яисә алдан ук махсус яклау корылмасы эзерләнә.

7. Күзәтү посты начальнигы, постны жәелдерүгә күрсәтмә алып, түбәндәгеләрне үтәргә тиеш:

буйсынган күзәтүчеләргә бурычны ачыкларга;

складтан табельле милек алырга, приборларның төзеклеген тикшерергә;

постны жәелдерү урынына вакытында килеп житү һәм аны билгеләнгән вакытта күзәтү алып баруга эзерләү;

шәхси составны дәнъя, жирле предметларга йөз тотарга һәм ориентирлар схемасын ачыкларга;

шәхси составның индивидуаль яклау чараларының булуын, төзеклеген һәм эзерлеген тикшерергә;

СЭП башлыгы белән элементәне тикшерергә;

рәсми игълан ителгән вакыт белән сәгатьләренә чагыштырырга, шулай ук шәхси состав сәгатьләрен вакыт-вакыт чагыштырырга;

дежур күзәтүчене куярга.

8. Күзәтү посты начальнигы, сменаның дөвамлылыгын билгеләп, күзәтүчеләрнең алмашынуын билгеләп һәм күзәтүгә бурычын ачыклап, күзәтү башлануы турында СЭП башлыгына хәбәр итә.

9. Барлык күзәтүләр СЭП житәкчесенә күзәтү посты начальнигы тарафыннан тапшырыла һәм тиешле журналга языла.

10. Атмосфераның жир асты катламындагы метеокүрсәткечләр һәр 4 сәгать саен, ә метеообстановка кискен үзгәргәндә - кичекмәстән ачыклана.

2. Атом-төш шартлавы табылганда күзәтү постының шәхси составы гамәлләре

11. "Һава тревогасы" сигналы буенча шәхси состав постның саклау корылмасында яшеренә. Шәхси составны индивидуаль яклау чаралары "наготов" хәлендә.

12. Дежур (беренче) күзәтүче яклау күзлеген кия, секундомерны тикшерә һәм күзәтүне алып баруын дөвам итә.

Дежур күзәтүче, атом-төш шартлавын күреп, секундомерны үз эченә ала һәм окоп төбөндә яшеренә. Атом-төш шартлавының удар (тавыш) дулкыны үткәннән соң секундомер сүндерә һәм кабынып китү вакытыннан алып басымлы (тавыш) дулкыннары килеп житкәнчегә кадәр сәгатьләрдә һәм минутларда атом-төш шартлавы вакытын билгели. Нәтижәләр күзәтү посты начальнигына хәбәр итә. Мәсәлән, "Иптәш Сидоров, 3 нче ориентир юнәлешендә атом-төш шартлавын күзәткән. Шартлау вакыты 10 сәгать 45 минут. Сугу (тавыш) дулкыны килү вакыты - 54 секунд".

Әгәр дә күзәтүче һөжүм (тавыш) дулкынын узуны ишетмәсә, 2-3 мин. узгач, ул шартлау секторында күзәтүне дөвам итә.

Тышкы билгеләр буенча дежур күзәтүче атом-төш шартлавының төрен билгели, радиоактив болыт хәрәкәтенең юнәлешен күзәтә, постта һәм радиация дәрәжәсендә

радиоактив радиация булуын билгели, радиоактив матдэлэрнең төшүен туктатуны күзәтә (РВ). Күзәтү нәтижәләрен пост башлығына житкерә.

13. Икенче күзәтүче, һөжүм (тавыш) дулкыны узганнан соң ук, азимуталь планшет ярдәмендә (37б нче кушымта) магнит азимутын (шартлау юнәлешен) аяклар үзәгенә, атом-төш шартлавының гөмбәсыман болытына билгели. Моның өчен ул азимуталь планшетның ориентировкасын акрынайтмыйча, күзәтелгән шартлау ярык сызыгына килеп житкәнче - азимуталь визир мушкасы, ә визирның үткен очы шартлау ягына таба китмәгәнгә кадәр визирлар линейкасын әйләндерә. Аннары, визирның үткен очына каршы, планшет шкаласы буенча, күзәтүче почмакның исәбен алып бара һәм магнит азимутының зурлыгын күзәтү посты житәкчесенә хәбәр итә. Шуннан соң күзәтүче атом-төш шартлавы болытының өске почмагын азимуталь планшет ярдәмендә югары күтәрү почмагын билгели.

Радиоактив болытның стабильләштерелгән булуы тротил эквивалентына бәйле һәм шартлаудан соң 4-10 минут узгач башлана. Атом-төш шартлавы болытының өске катламының максималь күтәрелеш почмагы болыт күтәрелешенә тулысынча туктатылуына кадәр 2-3 тапкыр шартлаудан соң 10 минут узгач үлчәнә. Номиналда (37в кушымтасы) болытның өске катламының максималь күтәрелеш почмагы 420 тигез итеп күрсәтелгән. Үлчәү нәтижәләрен күзәтүче күзәтү посты житәкчесенә хәбәр итә.

14. Күзәтү посты начальнигы кичекмәстән атом-төш коралын куллану факты турында СЭП башлығына хәбәр итә. Аннары, күзәтүчеләрдән мәгълүмат алгач, аларны атом-төш шартлаулары журналына кертә. Атом-төш шартлавы үзәгеннән (эпицентрдан) очып китү вакытыннан алып басымлы (тавыш) дулкыны пост урнашкан урынга кадәр өч вакытка бүлү юлы белән ераклыкны билгели ($54:3=18$ км). Атом-төш шартлавының куәтен бәрелү (аваз) дулкыны (54с) килү вакыты һәм атом-төш шартлавының өске почмагының максималь күтәрелү (420) вакыты турындагы мәгълүматларга ия булган номограмма (37в нче кушымта) буенча билгели. Бу күрсәткечләр өчен атом-төш шартлавының куәте яқынча 300 кт га тигез. Алынган мәгълүматлар атом-төш шартлауларының 3 һәм 7 журналы графасына кертелә. Күзәтү нәтижәләрен СЭП башлығына житкерә.

3. Радиоактив зарарлану табылганда күзәтү постының шәхси составы гамәлләре

15. Дежур күзәтүче, радиоактив йоктыру башлануын ачыклап, шәхси саклану чараларын сугышчан хәлгә күчерә. Радиация дәрәжәсенә житкәч, 0,5 р/сәг һәм кизү күзәтүче бу турыда күзәтү посты начальнигына хәбәр итә. Мәсәлән, "Иптәш Сидоров, радиация дәрәжәсе 0,5 р/сәг. Үлчәү 10 сәгать 30 минутта үткәрелгән". Шуннан соң радиация дәрәжәсенә үзгәрүен, аның мөмкин кадәр зур әһәмияткә ирешүен күзәтүне дәвам итә, бу хакта шулай ук күзәтү посты начальнигына да хәбәр итә. Радиация дәрәжәсенә кимүен (үзгәрүен) алга таба тикшереп тору беренче ике тәүлекнең сәгатенә 1-2 тапкыр гамәлгә ашырыла.

Икенче күзәтүче бу вакытта метеомәгълүматларны билгели.

16. Күзәтү посты начальнигы радиация дәрәжәсен ачыклай һәм бу мәгълүматларны өлкән начальникка житкерә. "Радиацион куркыныч" сигналы күзәтү постын куйган өлкән житәкче күрсәтмәсе буенча гына бирелә. Алынган мәгълүматларны (радиация дәрәжәсен һәм аны үлчәү вакытын) радиация һәм химик күзәтү (разведка) журналына язып куя.

Радиация дәрәжәсенә 50 р/сәг житкән очракта постның шәхси составы саклану корылмаларында яшеренә һәм радиация дәрәжәсен яшеренеп үлчәүне дәвам итә. Бу

очракта жирлектә радиация дәрәжәсенә зурлығы яшеренү коэффициентын исәпкә алып билгеләнә.

5. Химик йогынтыны ачыклаганда, күзәтү постының шәхси составы гамәлләре

6.

17. Дошман авиациясе һөжүмнәре (ракеталары) вакытында, хәрби прибор ярдәмендә химик разведка (ВПХР) яки тышкы билгеләре буенча авария хәлендәге химик агулаучы матдәләр (химик куркыныч объектлар жимерелгән очракта) ярдәмендә күзәтү постының шәхси составы кичекмәстән шәхси саклану чараларын сугышчан хәлгә күчәрә.

Дежур күзәтүче, химик зарарлануны ачыклап, "Химик борчылу" сигналын кичекмәстән мөстәкыйль рәвештә бирә һәм күзәтү посты башлығына хәбәр итә, ә соңгы житәкче СЭП булмаганда. Мәсәлән, "Иптәш Григорьев, 14 сәгатътә. 25 мин. 25 июндә дошман F-4 тибындагы ике самолет СЭП территориясенә су сипте. ОВ болыты 3 нче ориентир юнәлешендә тарала. "Химик тревога" сигналы бирелде, дип ачыклык кертәм ОВ тибы. Кизү күзәтүче Иванов».

Шуннан соң күзәтүче ВПХР приборы ярдәмендә ОВ тибын һәм аның һавада һәм постта урнашкан урында концентрациясен ачыклай, күзәтүне дәвам итә. Вакыт-вакыт сәгатенә 1-2 тапкыр һаваның йоктыру жайланмасын контрольдә тотат.

Кизү күзәтүче, ВПХР приборы белән эшләгәндә, пост районында күзәтүне икенче күзәтүче башкара. Ул шулай ук лабораториягә жиберү өчен радиацияле грунт пробасын ала.

Моннан тыш, тышкы билгеләр буенча икенче күзәтүче дошман тарафыннан бактериаль (биологик) чараларны куллану очракларын ачыклай һәм бу хакта күзәтү посты башлығына хәбәр итә.

18. Күзәтү посты начальнигы, дежур күзәтүчедән ОВ тибы, аның һавада һәм урында туплануы, йоктыру участогының зурлығы, шулай ук бактерия чаралары белән зарарлану ихтималы турында анык мәгълүматлар алып, метеомәгълүматларны билгели һәм радиация һәм химик күзәтү (разведка) журналына язып куя. Күзәтү нәтижәләре турында СЭП башлығына хәбәр итә.

Радиация һәм химик күзәтү посты ДОКУМЕНТЛАРЫ

Атом-төш шартлаулары билгеләү журналы

Шартлау дәтасы, вакыты мин.	Время от вспышки до прихода звука взрыва,	Расстояние до центра взрыва, км	Магнитный азимут, град.	Вид взрыва	Максимальн ый угол подъема облака, град.	Ориентирово чная мощность взрыва, кт.
1	2	3	4	5	6	7
Пример						
10.12 2 час. 10 мин.	54	18	220	Наз.	42	300

Метеорологик күзөтүлөр
Журналы

Көңө, ас елы	Пост урнашу уруны (координаты)	Күзөтү вакыты, сөг. мин.	Жил		Температура, град.		Визуаль күзөтүлөр О
			юнөлөшө	Тизлеге м/с	жил	Жир катламы	
1	2	3	4	5	6	7	8

Радиация һәм химик күзөтү
ЖУРНАЛЫ

(журналның беренче яртысы)

Үлчөү уруны	Радиация дәрәжәсе, р/ч	Үлчөү вакыты сөг., мин.	Кемгә, кайчан тапшырылган
1	2	3	4
« »	20	г.	

(журналның икенче яртысы)

Тип ОБ, АХОВ	Средство применения ОБ (разрушение емкостей с АХОВ)	Место применения или обнаружения ОБ, АХОВ, БС	Размеры участка заражения в районе поста		Время применения (обнаружения) ОБ, АХОВ, БС	Кому и когда доложено
			длина, м	ширина, м		

1	2	3	4	5	6	7
«	20		г.	»		

Схема ориентиров (вариант)

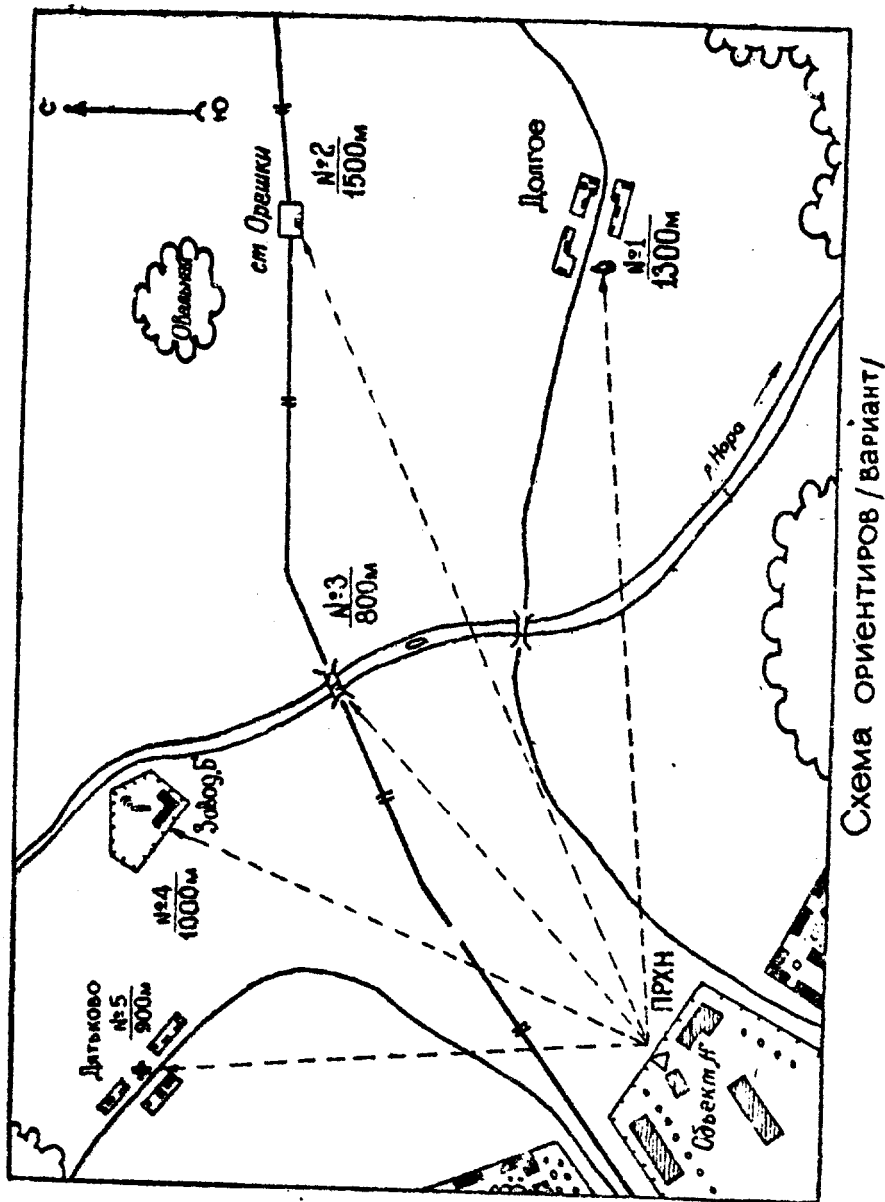

Азимутальный планшет:

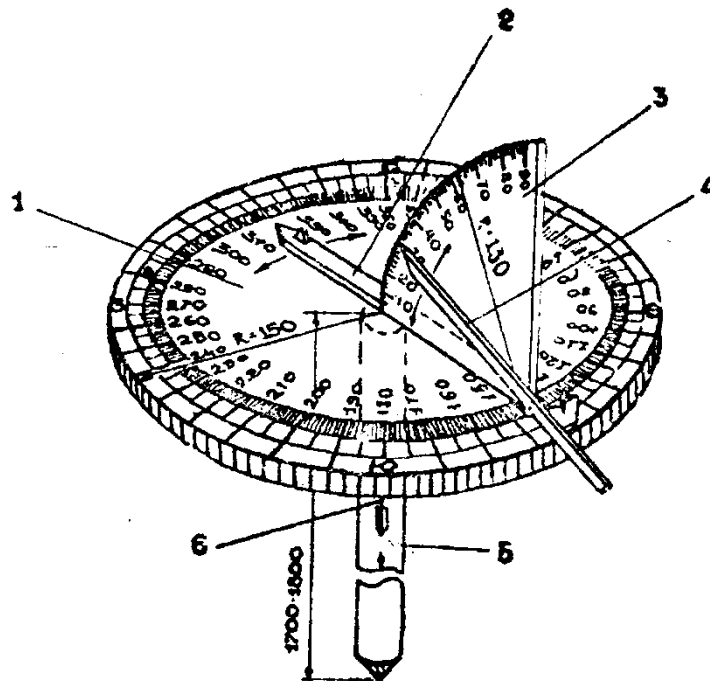

- 1 - азимутальный круг с делениями 0-360⁰ (горизонтальный);
- 2 - визир азимутальный с прорезью и мушкой;
- 3 - угломер с делениями 0-90⁰ (вертикальный);
- 4 - визир угломера;
- 5 - стойка;
- 6 - отвес.

НОМОГРАММА

для определения мощности ядерного взрыва

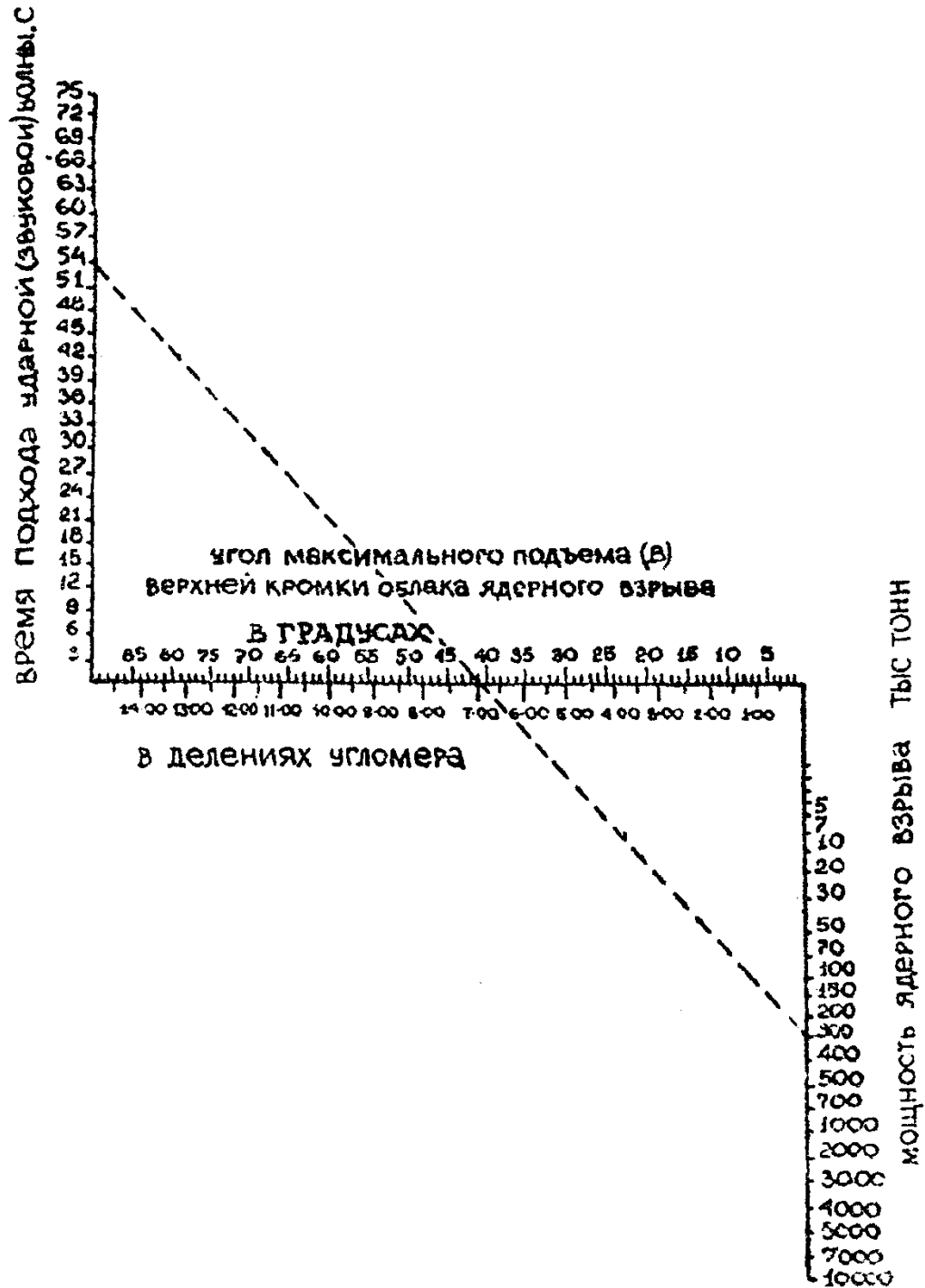

метеорологик күзөтүлөр

ЖУРНАЛЫ

Көңө, ае елы	Пост урнашу урыны (координаты)	Күзөтү вакыты, сәг.мин.	Жил		Температура, град		Визуаль күзөтүлөр
			Юнөлөш е	Тизлек м/с	Жилнеке	Өслөктө	

Радиация и химик күзөтү

ЖУРНАЛЫ

(журналның беренче яртысы)

Үлчөү урыны	Радиация дәрәжәсе, р/ч	Үлчөү вакыты сәг.мин.	Кемгә, кайчан хәбәр ителгән
1	2	3	4

(журналның икенче яртысы)

ОВ, АХО В	Кулл ану чарас	Кулл ану урын ы ОВ, АХО	Пост районнда зарарлану участогы күлөмнөрө	вакыт ы ОВ, АХО	Кемгә, кайчан хәбәр

			озынлыгы	киңлеге		ителгән
1	2	3	4	5	6	7

Белешмә мәгълүматлары

1. Вазыйфаи затлар белән элементә тәртибе.

Урында радиоактив, химик, бактериологик зарарлы яки АХОВ газлары табылгач, шунда ук хәбәр итәргә:

СЭП башлыгына _____, телефон № _____, ул булмаганда
 – СЭП башлыгы урынбасарына _____, телефон № _____;
 ТР буенча ГТХМ башлыгына _____, телефон № _____.

2. АХОВ табель индикатор трубкалары булган ВПХР приборы ярдәмендә табылу тәртибе.

УГ-2 приборы булмаганда кайбер АХОВ ВПХР приборы составына керә торган индикатор торбалар ярдәмендә билгеләргә мөмкин:

а) аммиак - ИТ-36 ны ачарга (бер сары божра белән) һәм 30 качак ясарга; һавада аммиак 2 мг/м³ һәм көпшә тулырак булганлыктан, көпшә ачык яшел төскә (аммиакның зарарланучы концентрациясе - 15 мг.мин/л) буяла.

б) хлор - ИТ-45 (өч яшел божра белән), ампула ватарга һәм 30 качарга. Трубкада 4 мг/м³ һәм югарырак катлау тупланганда сары-яшел-кызгылт сары төскә (хлорның зарарлы концентрациясе - 0,6 мг.мин./л) керә.

в) _____

3. Дошман бактериологик (биологик) корал куллануны билгеләре:

сугыш кирәк-яраклары шартлаганнан соң яки генераторлар эшлэгәндә аэрозоль болыты барлыкка килү;

махсус контейнерлар, сугыш кирәк-яраклары һәм кораллануның башка төрләрен табу;

бу жирлек өчен билгеле булмаган бөжәкләр, талпаннар, кимерүчеләр күп булу.

Чир таратучы микроблар кешенең сизү органнары тарафыннан табыла алмый. Бу фәкать бактериология булмаган (биологик) разведканың техник чаралары ярдәмендә генә мөмкин.

4. Постның шартлы номеры(индексы) _____

(Радиация дәрәжәсе турында донесениеләр төзегәндә яки ОВ яки АХОВ урынының ГО һәм шәһәр (район) гадәттән тыш хәлләр Идарәсенә (бүлегенә) ничшиксез пост индексын күрсәтү).

5. Башка белешмәләр _____

СЭП турында нигезлэмэгэ 38 кушымта

СХЕМА
охраны СЭП, мест посадки (отправки колонн)

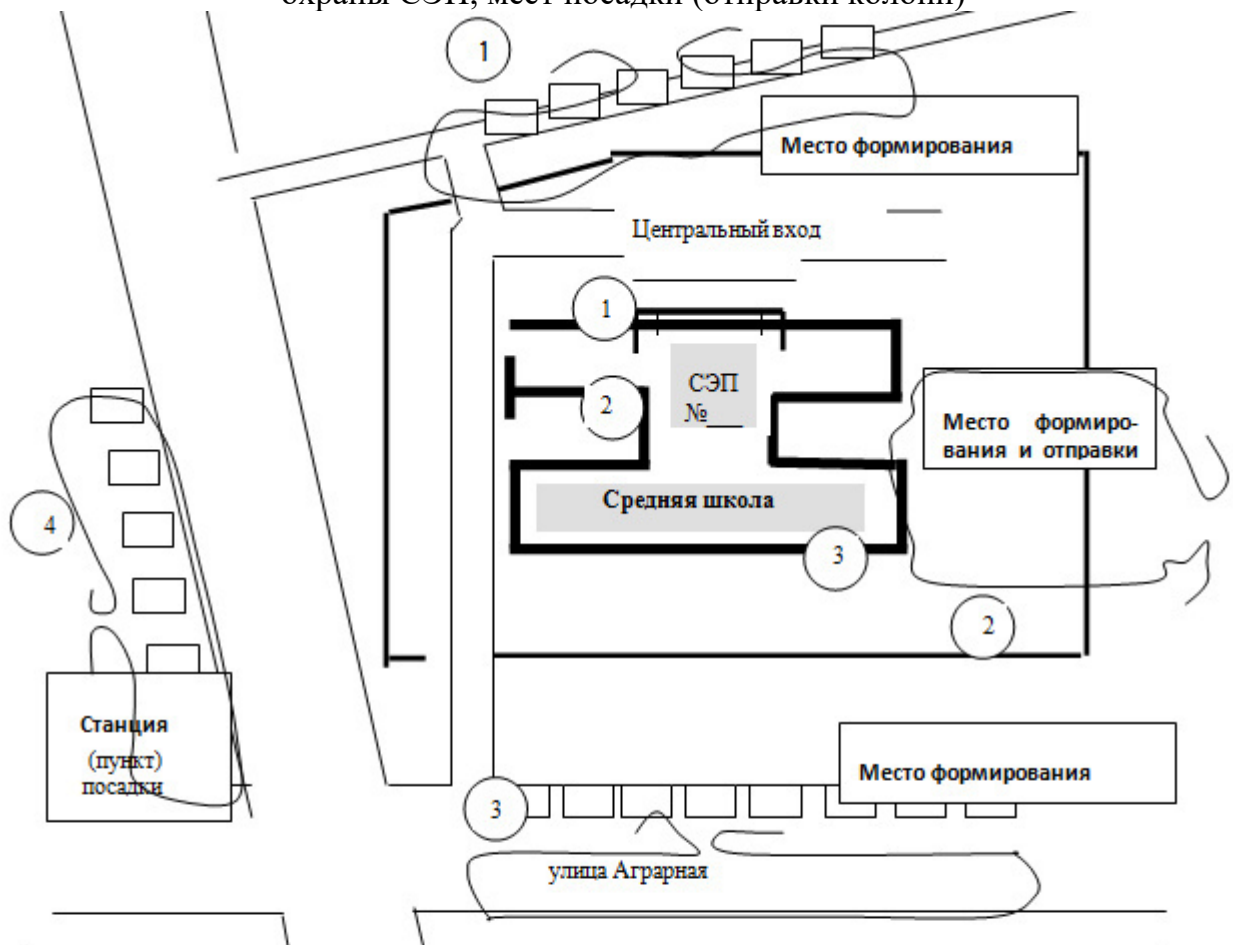

Расчет						
	ООП (чел.)	Патруль		Посты		Прим.
		1смена	2смена	1смена	2смена	
В здании школы				3	3	
Места формирования:						
- автоколонн №1						
№2						
- пешех колонн						
Пункт посадки						
Итого						

СЭП № башлығы _____
подпись _____
фамилия _____

**Граждан оборонына хәбәр итү һәм алар буенча гамәлләр
СИГНАЛЛАРЫ**

Сигналлар атамасы	Кайсы очрақларда бирелә һәм биру ысулы	Халыкның гамәлләре
<p>«ВНИМАНИЕ ВСЕМ!»</p>	<p>Тыныч вакыттагы гадәттән тыш хәлләрдә (халык хужалыгы, транспорт объектларында стихияле бәла-казалар, һәлакәтләр һәм һәлакәтләр куркынычы янаган һәм килеп чыккан очракта) һәм сугыш шартларында халыкка вакытында һәм ышанычлы хәбәр итүне тәмин итү, шулай ук бу шартларда хәлләр һәм гамәлләр турында мәгълүматны халыкка житкерү максатларында бирелә. Сөйләм мәгълүматын тапшыру алдыннан халыкның игътибарын жәлеп итү өчен, сиреналар, житештерү гудоклары һәм башка сигнал чаралары кертелә, бу «Барыгызга да игътибар!» дигән кисәтү сигналы бирелүне аңлата.</p>	<p>Бу сигнал буенча халык рус һәм татар телләрендә гражданнар обороны органнарының ашыгыч хәбәрән тыңлау өчен радионы, радиотрансляция һәм телевизион приемникларны кабызырга тиеш.</p>
<p>«ВОЗДУШНАЯ ТРЕВОГА»</p>	<p>Бөтен халык өчен дошман һөжүме куркынычы янаган очракта, сиреналарның озын тавышы белән бирелә. Бер үк вакытта диктор 2-3 минут дәвамында радиодан: «Игътибар! Игътибар! Гражданнар! Һава борчуы! Һава борчуы!» Сигнал сиреналар тавышы белән чиратлашып берничә тапкыр кабатлана, һәм һәркайда предприятиеләрдә һәм транспортта өзек-өзек гудоклар белән кабатлана.</p> <p>Моннан тыш, «Игътибар! Татарстан Республикасы Гражданнар обороны эшләре һәм гадәттән тыш хәлләр министрлығының оператив дежурные сөйли. Гражданнар! Һава борчуы! Утны, газны, суны сүндерегез, мичләрдәге утны сүндерегез, индивидуаль яклау чараларын, документларны, азык-төлек һәм су запасын алыгыз. Күршеләрне кисәтегез, кирәк булганда, авыруларга һәм картларга урамга чыгарга булышыгыз. Яклаучы корылмага мөмкин кадәр тизрәк барып житегез яки урында яшеренегез. Тынычлык һәм тәртип саклагыз. Гражданнар обороны органнары хәбәрләренә игътибарлы булыгыз"</p>	<p>Граждан обороны органнары күрсәтмәләре нигезендә эшләргә</p>

Сигналлар атамасы	Кайсы очрақларда бирелә һәм биру ысулы	Халыкның гамәлләре
<p>«ОТБОЙ ВОЗДУШНОЙ ТРЕВОГИ»</p>	<p>Жирле радио һәм телевизион станцияләр аша һәм күчмә яңгырату жайланмалары ярдәмендә радиотрансляция челтәрләре буенча гражданнар оборонасы органнары тарафыннан "Игътибар! Игътибар! Гражданнар! Һава тревогасы чигенүе! Һава тревогасы чигенүе!" Радиацияле челтәрләр яки башка элементә чаралары буенча халыкның алга таба гамәлләре турында белдерүләр тапшырылачак. Моннан тыш, «Игътибар! Татарстан Республикасы Гражданнар оборонасы эшләре һәм гадәттән тыш хәлләр министрлығының оператив кизү торуы сөйли. Гражданнар! Һава тревогасы чигенүе. Барысына да эш урынына яки яшәү урынына әйләнәп кайтырга. Моны авыруларга һәм картларга күрсәтегез. сигналның мөмкин булган кабатлануына эзер булыгыз. Гражданнар оборонасы органнары хәбәрләренә игътибарлы булыгыз"</p>	<p>Бу сигнал буенча халык радионы, радиотрансляция һәм телевизион приемникларны кабызгырга тиеш.</p>
<p>«РАДИАЦИОННАЯ ОПАСНОСТЬ»</p>	<p>Турыдан-туры куркыныч янаганда (әлеге территорияне бер сәгать эчендә радиоактив йоктыру ихтималы) яки барлык жирле техник элементә чаралары һәм хәбәр итү чаралары ярдәмендә радиоактив йоктыру табылганда бирелә. Сигнал тавыш һәм яктылык чаралары белән кабатлана</p>	<p>Бу сигнал буенча респиратор кияргә кирәк (тузанга каршы тукума битлеге, мамык- марля бәйләвече), ә алар булмаса - противогаз. Үзегез белән су, азык-төлек, медикаментлар запасын алыгыз һәм сыену яки радиациягә каршы яшеренүне күзәтегез. Алар булмаса, таш корылмалар һәм подваллар ышанычлы сак булып хезмәт итә ала.</p>
<p>«ХИМИЧЕСКАЯ ТРЕВОГА»</p>	<p>«Игътибар! Игътибар! Гражданнар! Химик борчылу! Химик тревога! " Урыннарда сигнал аваз һәм яктылык чаралары белән кабатлана</p>	<p>Бу сигнал буенча противогазны, тирене саклау чараларын (әгәр алар булмаса, пленка материалларын, плацларны, резин итекларне, перчаткаларны) тиз кияргә һәм саклагыч корылмада ышыкланырга кирәк.</p>

СХЕМА
укрытия администрации СЭП и эвакуаселения
по сигналу «Воздушная тревога»

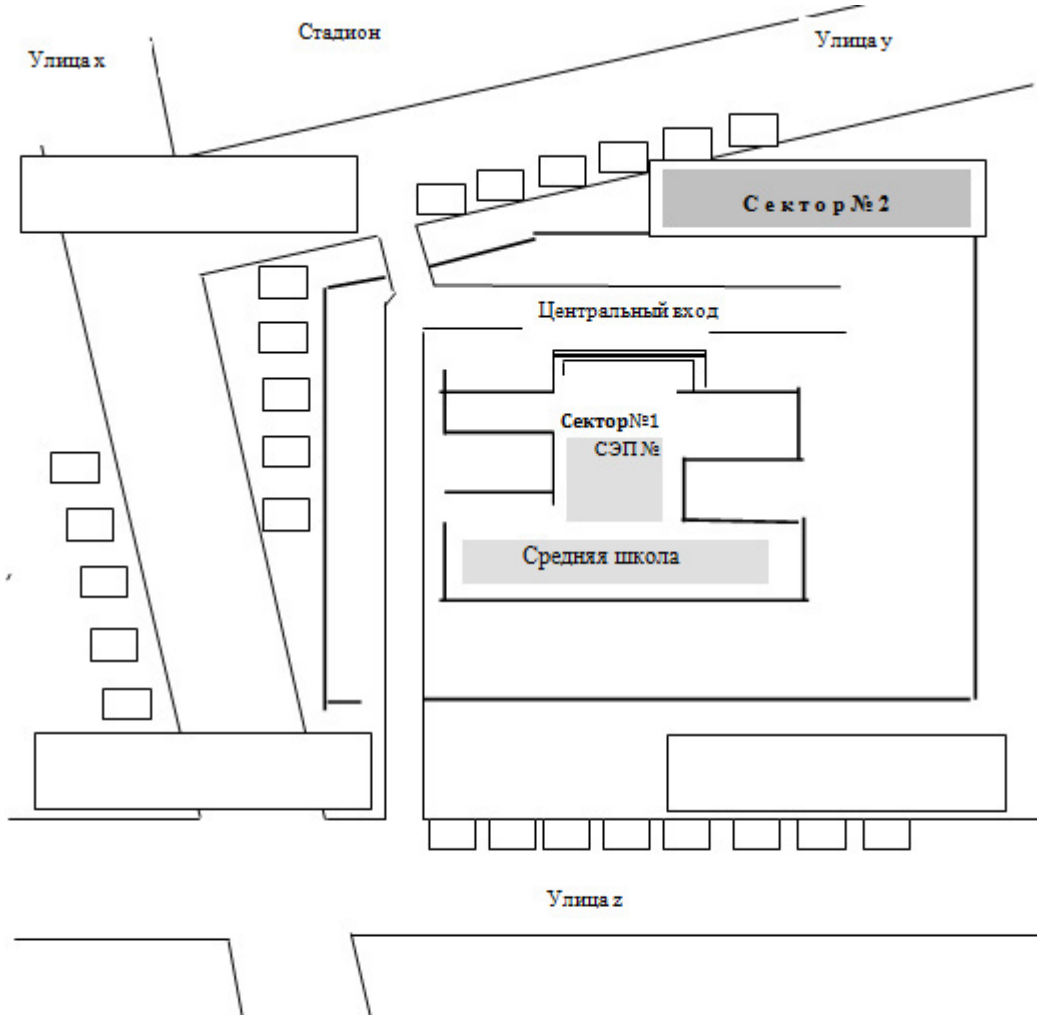

Расчет укрытия эвакуаселения					
	секторы				
	1	2	3	4	5
в подвале школы					
в подвалах соседних зданий					
в ПРУ					
Итого					

Начальник СЭП _____

Эвакуация эшелоны башлығы ИНСТРУКЦИЯСЕ

Эвакуация колоннасы (эвакуация эшелоны) башлығы (алга таба - эшелон башлығы) оешма житәкчесе боерыгы белән билгеләнә һәм шәһәр (район) эвакокомиссиясе белән раслана. Ул шәһәрнең (районның) эвакокомиссиясе рәисенә һәм СЭП башлығына (СЭПда халыкны жыю вакытында) буйсына. Халыкны бер эвакуация колоннасында (эвакуация эшелонунда) ике һәм аннан күбрәк оешмадан күчәргәндә, эшелон башлығы шәһәр (район) эвакуация комиссиясе карары белән билгеләнә.

Эшелон башлығы йөртүче утырырга вакытында килүе, утырту һәм утыртуны оештыру һәм уздыру, автомобиль транспортының (вагоннарның) сыйдырышлылыгын тулысынча файдалану, халыкны утырту һәм күчәрәп утырту өчен җайланмалар һәм автомобильләрнең (вагоннарның) эчке жиһазларын саклау, шулай ук кешеләр йөрткәндә билгеләнгән кагыйдәләргә үтәү өчен җавап бирә.

Эшелон башлығы утыртканда, халыкны күчәрәп йөрткәндә һәм төшергәндә тәртип урнаштыру өчен автомобильләр (вагоннар) буенча өлкәннәргә билгеләргә, халыкны күчәрүгә, районның (шәһәрнең) эвакуация органнарына, транспорт белән тәэмин итүче вазыйфалар затлар белән бәйлә мäsьәләләргә хәл итәргә, шулай ук халыкны ташуга һәм тәэмин итүгә кагылышлы мäsьәләләр буенча элемент чараларыннан файдаланырга хокуклы.

Тимер юл транспортында эвакуацияләнгән торган халыкны ташу чорында эшелон башлығына вазыйфалар затларның транспортта эшенә тыкшыну, поездны график буенча туктау өчен билгеләнгән вакыттан тыш поездны тоткарлау, поездны тулысынча туктатканчы кешеләргә утырту (төшерү) тыела.

Эшелон башлығы бурычлы:

а) тыныч вакытта:

үзенең функциональ бурычларын белергә;

автомобиль һәм тимер юл транспортында халыкны эвакуацияләү тәртибен, шулай ук эшелон башлығының документларын өйрәнәргә;

билгеләнгән эвакуация пунктының, утырту һәм утырту станцияләренең (пунктларының) урнашуын, поезд номерын, вагоннар санын, СЭПка халык эшелонунда җибәрелүче халыкның килү вакытын белергә;

эшелондагы халыкның составын һәм санын белергә;

б) ГОны эзерлеккә китерү өчен күрсәтмә алганнан соң:

шәһәрнең (районның) эвакуация комиссиясенә килү һәм бурыч алу;

халыкны транспортка утырту өчен җайланмалар эзерләүне, аларның торышын һәм урнашу урынын тикшерергә;

эшелонда, СЭП буенча, утырту һәм утырту станцияләрендә (пунктларында), автомобиль колонналары (поездлары) номерларында һәм аларны җибәрү вакытындагы эвакокомиссиянең санлы составы буенча үзгәрешләргә белергә;

шәһәр (район) эвакокомиссиясе рәисенә җибәрелгән эш турында һәм аның СЭПка барып кайтырга рәхсәт бирүе турында хәбәр итәргә;

в) халыкны эвакуацияләүне үткәрүгә рәхсәт алып:

СЭП начальнигынан бурыч алырга, эшелонны жиберү вакытын, бүлеп бирелгән автомобильләр (вагоннар) санын һәм аларның сыйдырышлылыгын ачыкларга, СЭП башлыгынан эшелонга документлар алырга;

утыртканда, күчергәндә һәм төшергәндә тәртипне тәмин итү өчен вагоннар буенча өлкәннәрне билгеләргә;

халыкның СЭПтан агач утырту урынына кадәр хәрәкәт итүен оештырырга һәм утырту белән житәкчелек итәргә;

халык утырту һәм пассажир вагоннарының халыкны һәм эчке жиһазларын төшерү өчен жайланмалар булуын тикшерергә, кирәк булганда, күчеп йөрүче халык арасынан әлеге жайланмалар урнаштыру өчен команда төзәргә;

күчереп йөртү документларын рәсмиләштерергә;

эшелонда элементә һәм хәбәр итү оештырырга;

эшелонны ташу һәм тәмин итү мәсьәләләре буенча тимер юл транспортының телефон-телеграф элементсенән файдаланырга;

утырту урынынан алып билгеләнгән станциягә кадәр эшелонны озата барырга;

дошман йогынтысы аркасында, шулай ук һәлакәтләр, янгыннар, кар өемнәре, юбылулар һәм башка хәлләр вакытында килеп чыккан эшелон хәрәкәте бозылганда, транспорт органнарына бозылган хәрәкәтне торгызуда ярдәм күрсәтергә;

вагоннарны эшелоннан ычкындырган очракта, кешеләрнең техник яктан төзексезлеге аркасында вагоннарны поездның башка вагоннарына урнаштырырга;

посадка тәмамлангач, СЭП башлыгына (тимер юл станциясе башлыгына, перрон буенча дежур торучыга) эвакуация колоннасының (эшелонның) эвакуацияләнгән торган халыкны ташуга әзерлеге турында хәбәр итәргә;

эвакуацияләнгән торган халыкның үтәлешен күзәтү юлында; кешеләрне транспортта йөртү һәм бәхетсезлек очраklarын булдырмау чараларын күрергә;

халыкны эшелоннан төшереп калдыруны оештырырга һәм станциядән транспортка утырту һәм жәяүле колонналар формалаштыру урыннарына чыгарырга;

эвакуация комиссиясенә эшелонга килгән халыкның санын һәм составын хәбәр итәргә;

халыкны күчереп утырту тәмамлангач, төяү-бушату жайланмаларын билгеләнгән урында калдыру яисә эвакуация (транспорт) органнарының күрсәтмәсе буенча аларны алга таба эвакуация эшелоннары белән файдалану өчен вагоннарда калдыру.

Вагон буенча өлкән кеше

Вагон буенча өлкәне эшелон начальнигы итеп билгеләнә. Өлкәннәр 160 вагон сыйдырышлылыгы - 200 кеше сыйдырышлылыгынан билгеләнә. Әгәр тимер юл транспорты белән эвакуацияләнгүчеләр төркеме азрак булса, оешмалардан өлкән төркемнәр билгеләнә һәм алар өлкән вагоннарга буйсына.

Вагон буенча өлкәне бурычлы:

эвакуация пункттында:

эшелонның номерын, вагонның номерын, утырту урынын, платформаның номерын, вагонның сыйдырышлылыгын, эшелонны жиберү вакытын ачыкларга, утырту пункттына бару юлын белергә, шулай ук шәһәр читендәге зонага төшерү пункттын белергә;

СЭП администрациясе белән берлектә колоннаны формалаштыруда катнашырга һәм аның бакча буенча урынга каршылыксыз хәрәкәт итүен тәмин итәргә;

утырту пунктында:

эвакуация колоннасының килеп житүе турында эшелон житәкчесенә хәбәр итәргә, аңа үз фамилиясен әйтәргә, вагон номерын ачыкларга, элементә һәм эвакуацияселәрен мәсьәләләре;

вагон буенча дежурныйларны билгеләргә;

юлда вакытта:

вагонда кирәкле тәртипне сакларга, куркынычсызлык чараларын үтәүне күзәтергә;

авыруларга медицина ярдәме күрсәтү чараларын күрергә;

эшелон начальнигы белән элементдә торырга, кабул итәргә һәм боерыклар тапшырырга, аларның үтәлешен таләп итәргә;

«Воздушная тревога» сигналы буенча эшелон туктаганда һәм гражданнар оборонасының башка сигналларына вагонда халыкны яклау чараларын күрергә

төшереп калдыру пунктында:

вагоннан оешкан төстә чыгарылуны тәмин итәргә һәм килгәннәрне вакытлыча урнаштырырга;

вагонның санитар һәм техник торышын тикшерергә һәм вагонны эшелон башлыгына тапшырырга;

эвакуация комиссиясендә халык табышларын шәһәр читендәге зонада урнаштыру мәсьәләләрен ачыкларга: урнашу урыны; халыкны урнаштыру пунктларына китерү өчен автомобиль транспорты килү вакыты;

уздырылган чаралар турында оешманың эвакуация комиссиясе житәкчесенә яисә рәисенә хәбәр итәргә.

Автомобиль колоннасы башлыгы

ИНСТРУКЦИЯСЕ

Автомобиль колоннасы муниципаль район Башкарма комитеты (шәһәр округы) житәкчесе карары нигезендә оешма тарафыннан төзелә.

Автомобиль колоннасы житәкчесе, районның (шәһәрнең) эвакуация комиссиясе рәисе белән килештереп, автоколонна төзи торган автопредприятие житәкчесенең боерыгы белән билгеләнә. Ул автопредприятиедән автомобильләрне техник төзек хәлдә кабул итү һәм кешеләрне ташуга яраклылык өчен җавап бирә, автоколоннаның билгеләнгән маршруты буенча СЭПка (эвакуацияләнүчеләрне утырту пункты) вакытында килүе, автомобильләрне вакытында һәм куркынычсыз утырту, утырту пунктынан автоколоннаның вакытында кимүе һәм эвакуацияләнүчеләрне утырту пунктына вакытында килү, кешеләрне автотранспорт белән йөрткәндә куркынычсызлык чараларын һәм юл хәрәкәте кагыйдәләрен үтәү.

Автоколоннаны эзерлеккә китерү турында күрсәтмә алганда, автоколонна башлыгы хәбәр итә һәм даими эш урыннарында автоколоннаның шәхси составын җыя, автоколоннаның составын һәм жиһазланышын ачыклай, жыелма эвакуация пунктларына һәм хәрәкәт маршрутларына беркетелә. Автоколонна ике сменалы эш өчен йөртүчеләр составы белән комплектлана, төзек хәрәкәт составы, тиешле милекнең барлык төрләре, шулай ук элемент чаралары белән тәэмин ителә. Халыкны йөртү өчен билгеләнгән күчмә составка жиһазлар эзерләү һәм урнаштыру алып барыла.

Аларны ташуга йөкләмә, аларны үтәү тәртибе һәм вакытлары, матди, техник, азык-төлек һәм медицина тәэминаты пунктларының урнашуы, шулай ук диспетчерлык, контроль-пропуск пунктларының һәм хәрәкәт маршрутларында элемент пунктларының урнашуы төгәлләштерелә. Кирәкле очракларда һәм вакыт булганда, автоколоннаның хәрәкәт маршруты, эвакуация өчен кирәкле урыннар, эвакуация өчен аралык пунктлары, материал, техник, азык-төлек һәм медицина тәэминаты пунктлары, диспетчерлык, контроль-пропуск пунктлары һәм хәрәкәт маршрутларында элемент пунктлары реконструкцияләнә.

Автомобиль колоннасы беркетелә торган йөртү һәм юл документлары белән тәэмин ителә:

- маршрут һәм юл кәгазьләре белән;
- автоколоннаның хәрәкәт маршруты схемасы;
- билгеләнгән үрнәктәге махсус пропусклар белән.

Маршрут кәгазе шәхси һәм хәрәкәтчән составны исәпкә алган автоколонна башлыгының төп документы булып тора, шулай ук барлык күчерү процессын оештыру тәртибен күрсәтә.

Автоколоннаның хәрәкәт графигы колонна башлыгы өчен юл документы булып тора. Анда хәрәкәтнең төгәл маршруты, кече һәм зур приваллар, ял итү һәм шәхси состав белән азык кабул итү урыны һәм вакыты, шулай ук янучан майлау материаллары белән ягулык салу урыннары күрсәтелә.

Юл кәгазе машина йөртүче документы булып тора. Гражданның оборонасын күчерү өчен ул вакытыннан алда рәсмиләштерелә, автопредприятиедә мөһөрләнгән килеш саклана, йөртүчегә биремне үтәр алдыннан бирелә һәм ташуны башкарганнан соң соңгысы булып кайта. Юл кәгазен бирү белән бер үк вакытта гражданның

оборонасын йөртүче автоколонналар хәрәкәте маршрутлары буенча автомобиль йөрү хокукын рөхсәт итә торган махсус пропуск ала. Юл кәгазен тапшырганда машина йөртүче бер үк вакытта махсус пропускны да кире кайтара. Халыкны йөртү өчен жәлеп ителә торган автомобильләрнең номерлары булырга тиеш, алар пропусклар белән бергә кабинаның жил паяласының аскы почмагында урнаштырыла.

Ягулык һәм майлау материаллары бирү автомобильләрен тутырганда, төялә торган машиналар йөртүчеләренең язмалары булган чыгым ведомосте рәсмиләштерелә, бирелгән ягулык саны юл кәгазенә языла. Автомобильләргә автомобильләргә бирелгән ягулык һәм майлау материаллары өчен чикләнгән вакытта салганда чыгым ведомостенда автоколонна башлыгы имза сала. Йөртүдә техник хезмәт күрсәтүне техник өләш буенча колонна башлыгы урынбасары (техник) оештыра.

Һәр автомобиль колоннасында пассажирлар йөртүне һәм багаж ташуны башкарганда, составына ремонт звеносы керә торган техник ялганыш оештырыла. Һава ташу барышында техник йомылу машина йөртүчеләргә иң яхшы запас частьләр белән тәмин итә һәм аларга вак-төяк кимчеләкләрне бетерүдә ярдәм итә, шулай ук сафтан чыкканнарны эвакуацияләүне оештыра. Автомобильләр хәрәкәт маршрутларыннан алга таба бер типтагы автомобильләр белән эш итү өчен уңайлы урыннарга, автомобиль колоннасында яисә техник ялганыш чаралары ярдәмендә эвакуацияләнә.

Хәрби, эвакуация һәм хужалык ташуларын башкарганда автомобиль юллары буйлап хәрәкәт чиратын тәмин итү өчен һәр автомобильгә билгеләнгән тәртиптә пропуск бирелә.

Автомобиль колоннасы башлыгы түбәндәгеләргә бурычлы:

а) автоколоннаның жыю пунктында:

автомашиналарның автоколоннага керә торган оешмалардан өлкән төркемнәренең докладларын тыңлай:

килгән автомашиналарның саны, аларның техник торышы һәм ягулык-майлау материаллары, жиһазлар, инструмент белән тәмин ителеше;

шәһәр номер билгесен, шоферларның фамилиясен, исемен һәм атасының исемен һәм автомашиналарга тиешле барлык документларны күрсәтеп, автомашиналар исемлеге булу;

автомашиналарны эзәрлекләү юлында кайда һәм нинди документлар буенча кулланылачак;

юлдан тайпылу аркасында туктаячак автомашиналар белән ничек эшләргә;

килгән автомашиналарның иң өлкән төркемнәрен техник өләш буенча урынбасар итеп билгели;

б) эвакуация пунктында:

СЭП башлыгына автоколоннада килгән машиналар саны, кайсы оешмалардан һәм кайсы вакытта өстәмә автомобильләр килергә тиешлеге турында сөйли;

утырту өчен автомобильләр бирү урынын аныклай;

маршрут кәгазендә утырту пунктына колонна килү вакытын билгели;

колоннаны алып баручы йөртүчене һәм колоннаны тоташтыручы машина йөртүчене билгеләргә.

техник өләш буенча урынбасары белән берлектә:

автомашиналарга эвакуацияләнә торган утырту пунктының урынын, утыртканнан соң автоколонна формалаштыру районын билгели;

машина йөртүчеләрне жыя, юл документларының барлығын тикшерә, йөртүчеләрне хәрәкәт, тукталышлар тәртибе турында инструкцияли, аларга соңгы пунктның кайда булуын һәм хәрәкәт маршрутын житкерә;

машина йөртүчеләргә утырту өчен утырту житәкчесе сигналы буенча 5-10 машина бирергә мөмкин;

эвакуация пунктында юл кәгазьләрен һәм башка техник документларны рәсмиләштерә;

Автоколоннаның утыру пунктынан китүе вакыты турында маршрут кәгазендә тамга ясый;

в) юлда:

автоколоннаның баш автомобилендә һәм хәрәкәт белән идарә итә, икенче автомашинада эвакуацияләнгәнчеләрнең өлкән колоннасы, ә соңгы автомашинада - автоколонна башлыгының техник өлеш буенча урынбасары.

юл шартлары, метеосартлар, тәүлек вакыты белән хәбәр итеп, баш автомобилен йөртүче белән идарә итү юлы белән колонна хәрәкәте белән идарә итә;

ГО сигналлары буенча эвакуацияселыкны яшерүне һәм жирлек складларында автотранспортны таратуны оештыра;

трасса буенча хәрәкәтне тәмин итүче вазыйфаи затларның таләпләрен үти;

автоколоннаның шәхси составын ашату, районның стационар ашханәләрен яисә хәрәкәтчән туклану пунктларын хәрәкәткә китерү маршрутларын кулланып, гражданнар оборонасы сәүдә һәм туклану хезмәте аша оештырыла. Барлык очрақларда автоколоннаның шәхси составы тәүлеккә кимендә ике тапкыр кайнар ризык алырга тиеш;

яраксыз хәлгә килгән автоколоннаның киёмнәре, эчке киёмнәре һәм аяк киёмнәре санитар-юу пунктларында алыштырыла яки сәүдә бүлекчәләрендә сәнәгать товарлары сатып алына.

г) билгеләнгән пунктка килеп житкәч:

Район житәкчеләгенә автоколоннаның күпме кеше килүе турында хәбәр итә, төшерелү урынын аныклай, автоколоннага килү һәм озату вакыты турында маршрут кәгазендә тамга ясый, автоколоннаның СЭПдагы төяү урынына кире хәрәкәтен оештыра.

Эвакуация игълан ителгэндэ халыкка БЕЛЕШМӘЛЕК

Эвакуация башлану турында игълан иткэндэ үзең белән паспорт, хәрби билет, белем һәм белгечлек турында документлар, хезмәт кенәгәсе, балалар туу турында таныклык, акча һәм кыйммәтләрне алырга кирәк.

Һәр гаиләгә азык-төлөк запасын 2-3 көнгә сайлап алырга һәм герметик савытка төрөргә кирәк. Азык-төлөктән сохарилар, консервлар, концентратлар, коры (ысланган) казылык яисә тозлы сало, печенье, шикәр һәм башка, тереп бетерелми торган продуктлар, шулай ук флягаларда, термосаларда яки шешәләрдә су запасы алу яхшырак.

Ачык продуктлар өчен тары сыйфатында полиэтилен пакетлар, борыла торган банклар, тартмалар һ.б. кулланырга мөмкин.

Шулай ук иң кирәкле дарулар, бигрәк тә авырулар һәм индивидуаль яклау чаралары турында кайгыртырга кирәк. Әгәр противогазлар алу яки сатып алу мөмкинлегә булмаса, гаиләнең барлык әгъзаларына мамык-марля бәйләвечләр әзерләргә кирәк.

Шәхси әйберләрдән кирәкле киём-салым, жиңел одеял, бәдрәф кирәк-яраклары алынырга тиеш. Бу әйберләрне рюкзакларга, әйбер капчыкларына салып яисә төөнәргә бәйләп куярга кирәк. Һәр төргәккә гаиләнең эвакуацияләнәчәк фамилиясе, исеме яки эвакопункт номеры күрсәтелгән биркалар жиберүне телибез.

Шуны да истә тотарга кирәк: бер эвакуацияләнә торган әйбергә шәхси әйберләр һәм продуктларның гомуми авырлыгы 50 килограммнан артмаса тиеш.

Мәктәпкәчә яшьтәге барлык балаларга, фамилиясен, исемн, әтисенәң исемн, туган елын һәм даими яшәү урынын күрсәтеп, киём-салым һәм эчке киём тегү кирәк.

Фатирдан китәр алдыннан яктырту һәм жылыту приборларын сүндерергә кирәк (иң яхшысы, фатир хужаларын борып (сүндереп), газ һәм суүткәргеч челтәр краннарын ябарга, тәрәзәләрне, форточка, балкон ишекләрен ябарга кирәк. Жиңел янып китүче пәрделәрне, пәрделәрне, пәрделәрне салдырырга, тәрәзә уемнарыннан ялкынсынучы әйберләрне һәм жиһазларны күчерергә, йозакларга фатирны ябарга һәм йорт идарәчесенә яки торақ-коммуналь хужалыгына тапшырырга кирәк.

Эвакуацияләнүчеләрнең торақ мәйданы алар артыннан эвакуация вакытында саклана. Торақның һәм фатирда калган ашамлыкларның сакланышы жәмәгать тәртибен саклау хезмәте, ЖЭК һәм ДУ белән берлектә, йорт һәм комендантлар аша. Әгәр дә гаиләдә кем дә булса авырса, бу хакта СЭП башлыгына хәбәр итәргә һәм аның күрсәтмәләре буенча эш итәргә кирәк.

СЭП вэкиленэ
ИНСТРУКЦИЯ

СЭПта оешманың эвакуация комиссиясеннэн вэкил оешма житэкчесе боерыгы белэн билгелэнэ. Ул СЭПка килү һәм тиешле маршрутлар, районнар, халыкның торак пунктларына бары тик үз оешмасының гына баруы өчен жавап бирэ.

Оешма вэкиле:

а) тыныч вакытта:

эвакуацияләнүчеләрнең санын, аларны эвакуацияләү тәртибен, нинди транспорт төре белэн эвакуацияләнүен белергә;

СЭПка килүче эвакуацияләнэ торган халыкны исәпкә алу һәм теркәү тәртибен өйрәнәргә;

СЭПның урнашу урынын, аның оештыру структурасын, транспорт һәм аларга хәрәкәт итү маршрутларын белергә;

СЭП администрациясе тарафыннан үткәрелә торган өйрәнүләрдә үз функциональ бурычларын үтәү өчен кирәкле гамәли күнекмәләр алу максатыннан катнашырга.

б) эвакуация үткәрү өчен күрсәтмә алганнан соң:

оешманың эвакуация комиссиясе рәисеннэн эвакуацияләнүчеләрнең төгәлләштерелгән исемлекләрен алырга, сан составы белэн танышырга, эвакуация башлау ысулларын һәм вакытын ачыкларга, СЭП администрациясе белэн элемент урнаштырырга;

транспорт яки жәяүле колонна китәргә 2 сәгать кала, үзе белэн эвакуацияләнүчеләрнең исемлекләре булган килеш, жыелу урынына килү;

үз оешмасының эвакуацияләнэ торган халык каршы алырга, булган исемлекләре булган кешеләрнең барлыгын чагыштырырга, аларны ачыкларга һәм үз оешмалары халкының СЭПка вакытында килүен тәмин итәргә;

колонна формалаштыруда, аларны утырту пунктларына һәм жәяүле эвакуация маршрутларына жиберүдә СЭП администрациясенә ярдәм күрсәтергә;

СЭП администрациясе белэн бергә колонналар башлыкларының инструктажын үткәрү, аларны хәрәкәт маршруты схемалары, персонал исемлекләре һәм аларның гайлә эгъзалары белэн тәмин итү;

үз оешмасының эвакуация комиссиясенә оешма персоналының һәм аларның гайлә эгъзаларының килү барышы, эвакуация барышы һәм бүләшү турында хәбәр итәргә.

Билгеле бер шартларда СЭПтагы оешмадан вэкилләр саны берничә кеше булырга мөмкин.

СЭП № _____ эвакуациялэнэ торган халыкны жибэрү барышы турында
белешмэлэр

№ пш	Оешма исеме	Чыгарылырга тиешле 9кеше)			эшело- н, колон- на, рейс номер ы	Маршрут №	Эвакуация тибы (бер.)					Эвакуация вакыты «Ч»+___ (6 сөг. саен)						Тарату районы, пункты	
		барл ыгы	Шул исэптэн				Транспорт белэн			жэя Ү	— вакыт								
			Тар. урна ш	Эвак.			барл ыгы	шулардан			6	12	18	24	30				
								т/ю	авто- мо- биль								Су юлы		
1	2	3	4	5	6	7	8	9	10	11	12	13	14	15	16	17	18	19	
1.																			
2.																			
3.																			
4.																			

СЭП № _____ башлыгы _____
подпись _____ фамилия _____

Эвакуация вакытында кабул итү пункты турында нигезләмә

1. Төп нигезләмәләр

Кабул итү эвакуация пункты (алга таба - ПЭП) муниципаль район башкарма комитеты житэкчесенен эвакуация эшелоннары (поездлар), автомобиль колонналары, жәяүле колонналар, материалъ һәм мәдәни кыйммәтләр белән килүче эвакуацияселәре кабул итүне һәм исәпкә алуны оештыру һәм аларны даими урнаштыру (саклау) урынына жиберүне оештыру карары белән төзелә.

ПЭП эвакуация комиссиясе рәисенә - район башкарма комитеты житэкчесенен социаль мәсьәләләр буенча урынбасарына буйсына.

ПЭП үз эшчәнлегендә Россия Федерациясе һәм Татарстан Республикасы хакимияте органнарының, шулай ук муниципаль район башкарма комитеты житэкчесенен һәм әлеге Нигезләмәнең карарларына житэкчелек итә.

ПЭП турындагы нигезләмә муниципаль район Башкарма комитеты житэкчесе тарафыннан раслана.

ПЭП башлыгы жирле үзидарә органының яисә оешманың вазыйфаи затлары арасынан муниципаль район башкарма комитеты житэкчесе карары белән билгеләнә.

ПЭП составы авыл жирлеге башлыгы яки ПЭП оешмасы житэкчесе боерыгы белән билгеләнә. ПЭП башлыгы аның эшчәнлегенә белән житэкчелек итә. ПЭП начальнигы булмаганда, аны ПЭП башлыгы урынбасары башкара.

ПЭПда кирәк булганда эвакуацияләнгән халык, матди һәм мәдәни кыйммәтләр өчен иң гади яшеренлекләр жиһазландырыла, медицина пунктлары жәелдерелә.

1. ПЭПның бурычлары һәм оештыру структурасы

Төп бурычлар:

гражданнар оборонасы буенча төркемгә кертелгән шәһәрдән эвакуация эшелоннары (поездлар), автоколонналар һәм жәяүле колонналар очрашуы, гражданнар оборонасы буенча категориягә кертелгән торак пункт, эвакуация пунктларын һәм эвакуацияләнә торган халыкны утыртуны тәэмин итү. Килүче эвакуацияләнә торган халыкны торак пунктка якин арада урнаштыру кирәк булганда;

эвакуацияләнә торган халыкны автомобиль транспорты белән даими урнаштыру пунктларына һәм районның автотранспорт хезмәте белән хезмәттәшлектә жәяүле тәртип белән жиберүне оештыру;

эвакуация комиссиясенен килеп житү вакыты, килгән эвакуацияләнә торган халык саны һәм аны күчәрәп утырту урыннарына жиберү турындагы докладларын тәкъдим итү;

килеп житкэн эвакуациялэнгэн халык арасыннан авыручыларга медицина ярдэме күрсэтүне оештыру;
районда жэмэгать тэртибен тээмин итү һәм эвакуациялэнэ торган халыкны гражданнар оборонасы сигналлары буенча яшерү.

ПЭП структурасы

Идарэ итү:

ПЭП башлығы;
ПЭП башлығы урынбасары;
комендант;

каршы алу, вакытлыча урнаштыру төркеме:

ПЭП башлығы;
ПЭП башлығы урынбасары;
ярдэмчелэр – 5-6 кеше

эвакуациялэнгэн халык исэбен алу төркеме

ПЭП башлығы;
ПЭП башлығы урынбасары;
регистраторлар – 6-8 кеше;

жибэрү һәм озата бару төркеме

ПЭП башлығы;
ПЭП башлығы урынбасары;
ярдэмчелэр – 2-4 кеше
озата баручылар – 7-10 (кирэк булганда күбрэк) кеше;

жэмэгать тэртибен саклау төркеме:

ПЭП башлығы;
ПЭП башлығы урынбасары;
Милиция хезмэткэрлэре – 1-2 кеше;
патруль – 12-14 кеше.;

ана һәм бала бэлмэсе:

мөдир
тәрбиячелэр– 1-2 кеше;

медицина пункты:

врач;
медицина хезмэткэрлэре – 1-2 кеше;

белешмэлэр өстэле – 1-2 кеше

3. ПЭП администрациясе хокуклары

ПЭП башлыгы хокукка ия:

милек рәвешләренә бәйсез рәвештә оешмалар житәкчеләреннән үз эшчәнлек өлкәсе чикләрендә эвакуация чараларын планлаштыру һәм уздыру өчен кирәкле белешмәләренә соратып алырга;

эвакуация пунктына беркетелгән эвакуацияләнгән халык тарафыннан башкару өчен мәжбүри булган эвакуация мәсьәләләре буенча күрсәтмәләр бирергә;

шәхси состав һәм транспорт ПЭПына беркетелгән эш белән житәкчелек итәргә;

эвакуацияләнгән төркемнән озатып йөрүче оешмалар вәкилләре алдына торак пунктлар буенча күчеп утыруга бурычлар кую;

эвакуацияле чараларны уңышлы үтәгән өчен, ПЭП хезмәткәрләрен, шулай ук эвакуацияләнгән торган халыкны озата баручы оешма вәкилләрен бүләкләүгә тәкъдим итәргә.

ЭП эвакуация чарасын эзерләүгә һәм уздыруга бәйле гражданнар оборонасы чараларын уздыруга жәлеп ителә торган хезмәткәрләре, оешма житәкчеләреннән боерыклары белән алар өчен вазыйфаи окладларны, хезмәт буенча законнарда билгеләнгән премия һәм башка ташламаларны саклап калу буенча төп бурычлардан азат ителә.

4. Вазыйфаи затларны эзерләүне оештыру

ПЭП хезмәткәрләрен эзерләү үз функциональ бурычларын ныклы белем алуга һәм аларны практик яктан тормышка ашыруда күнекмәләр эшләүгә юнәлдерелгән.

ПЭП хезмәткәрләрен эзерләү түбәндәгеләр башкарыла:

укыту-методик жыеннарда һәм план дәрәсләрендә;

гражданнар оборонасы буенча өйрәнүләр һәм күнегүләр барышында;

эвакуация органнарының махсус өйрәнүләре барышында (ПЭП рәисе планнары буенча).

ПЭП хезмәткәрләрен эзерләү Татарстан Республикасы Гражданнар оборонасы эшләре һәм гадәттән тыш хәлләр министрлыгының муниципаль район буенча бүлеге тарафыннан оештырыла һәм ПЭП башлыгы тарафыннан гамәлгә ашырыла.

5. ПЭП документацияләре

ПЭПның вазыйфаи затлары һәм эшче төркемнәре түбәндәге документларга ия булырга тиеш:

а) ПЭП башлыгы:

ПЭП турында нигезләмә;

ПЭП булдыру турында муниципаль район башкарма комитеты житәкчесе карарыннан өзәтә;

ПЭП оешмасы схемасы (1 нче кушымта);

авыл жирлегә башлыгы (оешма житәкчесе - ПЭП булдыручы) ПЭП администрациясен билгеләү турында боерыгыннан өзәтә (күчермә);

ПЭП (эшче төркемнәр) вазыйфай затларының штат-вазыйфай исемлеге (3 нче кушымта);

ПЭП вазыйфай затларының функциональ бурычлары (4 нче кушымта);

ПЭП башлыгы эшенең календарь планы (5 нче кушымта);

ПЭП вазыйфай затларына хәбәр итү һәм жыю исемлеге (6 нчы кушымта);

ПЭП эшен тәмин итүче оешмалар исемлеге (7 нче кушымта);

ПЭПны бинада урнаштыру схемасы (8 нче кушымта);

ПЭП администрациясенә һәм эвакуацияләнгән торган халыкны "Һава тревогасы" сигналы буенча яшеренү схемасы (9 нчы кушымта);

эвакуацияләнгән торган халыкны кабул итү, урнаштыру һәм беренче чиратта тормыш белән тәмин итү планыннан өземтә (10 нчы кушымта);

ПЭПка оешма составында килгән эвакуацияләнгән торган халыкны исәпкә алу журналы (11 нче кушымта);

ПЭПка оешма составында булмаган эвакуацияләнгән торган халыкны исәпкә алу журналы (12 нче кушымта);

махсус чорда эвакуация һәм тарату үткәргәндә авыл жирлегендә персонал һәм оешма гаилә әгъзаларын урнаштыруны исәпләү (13 нче кушымта);

торак пунктлар буенча эвакуацияләнгән торган халыкның урнашуын исәпкә алу журналы (14 нче кушымта);

транспорт төрләре буенча эвакуацияләнгән торган халыкның килүен теркәү журналы (15 нче кушымта);

эвакуацияләнгән торган халыкның пофамильный исәпкә алу журналы (16 нчы кушымта);

гражданнар оборонасына хәбәр итү һәм аның буенча гамәлләр сигналлары (17 нче кушымта);

оешманың теркәлгән торган (эвакуацияләнгән торган) эшчеләре, хезмәткәрләре һәм аларның гаилә әгъзалары исемлеге (18 нче кушымта);

ПЭПтан эвакуацияләнгән торган халыкны чыгару (чыгару) маршрутлары схемасын урнаштыру пунктларына (19 нчы кушымта);

эвакуацияләнгән торган халыкны күчерү урыннарына чыгару өчен транспорт бирү графигы (20 нче кушымта);

күрсәтелгән ведомстволарны исәпкә алу журналы (21 нче кушымта);

озату ведомосте (22 нче кушымта);

урнаштыру пунктында торак һәм торак булмаган биналар биләү хокукына ордерның күчермәсен (23 нче кушымта);

исәпкә алу журналы дәрәсләрне администрация белән ПЭП (кушымта халыкны йөртү өчен автомобиль колоннасын оештыру схемасы (25 нче кушымта);

автомобиль транспортына утыртуның исәп нормалары (26 нчы кушымта);

таныклык үрнәге (27 нче кушымта);

күрсәтмә үрнәге (28 нче кушымта);

махсус пропускларның рәвешләре (29 нчы кушымта);

ана һәм бала бүлмәсенә жиһазлар исемлеге (30 нчы кушымта);

күрсәтелгән медицина ярдәмен исәпкә алу журналы (31 нче кушымта);

госпитализациягә, тернәкләндерү дөвалануына юллама, тикшеренү, консультация (32 нче кушымта);

ПЭП саклау схемасы, утырту урыннары (колонналарны жибөрү) (33 нче кушымта);

ПЭПта эвакуацияләнә торган халыкны исәпкә алу барышы турында белешмәләр (34 нче кушымта);

эвакуацияләнә торган халыкны ПЭПка урнаштыру барышы турында белешмәләр (35 нче кушымта);

эвакуацияләнә торган халыкны ПЭПка исәпкә алу һәм урнаштыру барышы турында жыелма белешмәләр (36 нчы кушымта);

телефон белешмәсе (шул исәптән район хезмәтләре), бәйләвечләр, указкалар, табличкалар, эш дәфтәрләре.

б) эвакуацияләнә торган халыкны каршы алу, кабул итү һәм вакытлыча урнаштыру төркеме:

төркем хезмәткәрләре исемлеге;

төркем хезмәткәрләренәң функциональ бурычлары;

эвакуацияләнә торган халыкны ПЭП территориясендә яисә торақ пунктның якындагы йортлары территориясендә вакытлыча урнаштыруга исәп тоту (ПЭП биналарын һәм алар янәшәсендәге биналарны эвакуацияләнә торган максималь санда эвакуацияләнә торган халыкны бер тапкыр урнаштыру өчен күчерү);

эвакуация буенча авыл жирлегенә килүче оешмалар исемлеге;

транспорт төрләре буенча эвакуацияләнә торган халыкның килүен теркәү журналы;

ГО га хәбәр итү һәм алар буенча гамәлләр сигналлары;

таныклык үрнәкләре һәм эвакуация колоннасы башлыгының күрсәтмәләре;

эш дәфтәрләре

в) эвакуацияләнә торган халыкны исәпкә алу төркеме:

төркем хезмәткәрләре исемлеге;

төркем хезмәткәрләренәң функциональ бурычлары;

эвакуацияләнә торган халыкны кабул итү, урнаштыру һәм беренче чираттагы тормыш тәэмин итү планыннан өземтә;

оешма составында ПЭПка килгән эвакуацияләнә торган халыкны исәпкә алу журналы;

ПЭПка оешма составында килмәгән эвакуацияләнә торган халыкны исәпкә алу журналы;

ГО га хәбәр итү һәм алар буенча гамәлләр сигналлары;

күрсәтелгән ведомстваларны исәпкә алу журналы;

озату ведомосте;

Эш дәфтәрләре.

г) эвакуацияләнә торган халыкны озату һәм озату төркеме:

төркем хезмәткәрләре исемлеге;

төркем хезмәткәрләренәң функциональ бурычлары;

авыл жирлегендә оешманың персоналын һәм гаилә әгъзаларын урнаштыруны исәпләү;

торақ пунктлар буенча эвакуацияләнә торган халыкның урнашуын исәпкә алу журналы;

эвакуацияләнә торган халыкны пофамильный исәпкә алу журналы;

эвакуацияләнә торган халыкны ПЭПтан урнаштыру пунктларына алып китү (чыгару) маршрутлары схемасы;

эвакуацияләнә торган халыкны урнаштыру урыннарына чыгару өчен транспорт бирү графигы (тәртибе);

ГО га хәбәр итү һәм алар буенча гамәлләр сигналлары;

эш дәфтәрләре;

д) жәмәгать тәртибен саклау төркеме:

төркем хезмәткәрләре исемлеге;

төркем хезмәткәрләренәң функциональ бурычлары (РОВД хезмәткәрләре өчен - РОВД башлыгы белән килештерелә);

РОВД телефоннары һәм милициянең терәк пунктлары исемлеге;

ПЭП саклау схемасы, утырту һәм утырту урыннары (колонналар жибәрү);

ПЭП администрациясенәң һәм эвакуацияләнә торган халыкның яшеренү схемасы "Һава тревогасы" сигналы буенча;

ГО га хәбәр итү һәм алар буенча гамәлләр сигналлары;

эш дәфтәрләре;

е) белешмәләр өстәле:

белешмә хезмәткәрләренәң исемлеге;

справкалар өстәле хезмәткәрләренәң функциональ бурычлары;

ПЭП эшен тәэмин итүче оешмалар исемлеге;

бинада ПЭП урнаштыру схемасы;

ПЭП администрациясенәң һәм эвакуацияләнә торган халыкның яшеренү схемасы "Һава тревогасы" сигналы буенча;

эвакуацияләнә торган халыкны кабул итү, урнаштыру һәм беренче чираттагы тормыш тәэмин итү планыннан өзәптә;

ГО га хәбәр итү һәм алар буенча гамәлләр сигналлары;

эвакуацияләнә торган халыкны урнаштыру урыннарына чыгару өчен транспорт бирү графигы (тәртибе);

телефон белешмәсе;

эш дәфтәрләре;

ж) медицина пункты:

медицина пункты хезмәткәрләре исемлеге;

медицина пункты хезмәткәрләренәң функциональ бурычлары;

медицина хезмәткәрләрен медицина учреждениесенәң вазыйфаи затларының фамилияләре һәм телефоннары, һәм район сәламәтлек саклау бүлгәе, ашыгыч медицина ярдәме телефоны;

күрсәтелгән медицина ярдәмен исәпкә алу журналы;
госпитализациягә юллама, торгызу дэвалануы, тикшерү, консультация;
ГО га хәбәр итү һәм алар буенча гамәлләр сигналлары;
эш дәфтәрләре;

з) ана һәм бала бүлмәсе:

ана һәм бала бүлмәсе хезмәткәрләре исемлеге;
ана һәм бала бүлмәләре хезмәткәрләренәң функциональ бурычлары;
хезмәткәрләргә һәм мөлкәтне ана һәм бала бүлмәләре өчен бүлеп бирүче
мәгариф бүлегенәң, балалар мәгариф учреждениеләренәң вазыйфай затларының
фамилияләре һәм телефоннары;
ана һәм бала бүлмәсенәң жиһазлар исемлеге;
ГО га хәбәр итү һәм алар буенча гамәлләр сигналлары;
эш дәфтәрләре;

и) комендант:

комендантның функциональ бурычлары;
ПЭП вазыйфай затларының штат-вазыйфай исемлеге (ПЭП администрациясен
билгеләү турында боерык күчәрмәсе);
ПЭП вазыйфай затларын хәбәр итү һәм жыю схемасы;
ПЭП эшен тәмин итүче оешмалар исемлеге;
бинада ПЭП урнаштыру схемасы;
ПЭП милкен тасвирлау;
ГО га хәбәр итү һәм алар буенча гамәлләр сигналлары;
эш дәфтәре
аншлаглар, табличкалар, колонналарның хәрәкәт маршруты күрсәткечләре, урыннар
һәм вазыйфай затлар күрсәткечләре, бәйләвечләр.

7. ПЭП администрациясе эшен оештыру тәртибе

8.

ПЭП эшен оештыру өчен төп документлар булып түбәндәгеләр тора: ПЭП
(әгәр жыелма команда администрациясе) администрациясен билгеләү турында
оешма житәкчесенәң эмере (боерыгы), шушы ПЭП өчен муниципаль районда
эвакуацияләнгән торган халыкны кабул итү, урнаштыру һәм беренче чиратта
тормышка ашыру планыннан өзәптә.

Эвакуация автоколоннасы башлыгы үз оешмасының ПЭПта эвакуацияләнгән
оешмасын китерә, аның кулында эшсез (эвакуацияләнгән) персонал һәм аларның
гаилә әгъзалары исемлеге нөсхәсе, торак һәм торак булмаган биналар биләү
хокукына ордер, персонал һәм гаилә әгъзаларын урнаштыру исәп-хисабы, таныклык
һәм күрсәтмә бар.

Очрашу һәм вакытлыча урнаштыру төркеме башлыгы (яки аның хезмәткәре),
килгән оешманың дәрәсләгенә ышангач, эвакуацияләнгәнчеләргә вакытлы урнаштыру
пунктына (залга) озата, анда "Һава тревогасы" сигналы буенча
эвакуацияләнгәнчеләргә эш тәртибе буенча инструктаж үткәрә. Аннары очрашу
төркеме башлыгы эвакуацияләнгән торган халыкның транспорт төрләре буенча килүен

теркәү журналында язып куя һәм эвакуация автоколоннасы башлығын ПЭП башлығына, аннары эвакуацияләнгән торган халыкны исәпкә алу төркеменә жибәрә.

Эвакуация автоколоннасы башлығы ПЭП житекчесенә күрсәтә:

таныклык,

күрсәтмә, боерык

эвакуацияләнгән торган оешмалар исемлеге,

торак һәм торак булмаган биналар биләү хокукына ордер

персоналны һәм гаилә әгъзаларын урнаштыруны исәпләү.

ПЭП башлығы, алынган документларны, эвакуацияләнгән торган оешмалар исемлеген өйрәнгәннән соң, эвакуацияләнгән торган халыкны исәпкә алу төркеме башлығына тапшыра, ә персоналны һәм гаилә әгъзаларын урнаштыруны исәпләүне төркем башлығына жибәрә.

эвакуацияләнгән торган халыкны исәпкә алу төркеме башлығы, эвакуацияләнгәнүчеләр исемлеген алып, озату ведомостенең өске өлешен тутыра, эвакуацияләнгәнүчеләр исемлегенә беркетә һәм аларны исәпкә алу журналында әлегә оешманың килүен исәпкә алучы исәпкә алу төркемен теркәүчегә тапшыра.

Регистратор, төркем башлығыннан килгән оешманы эвакуацияләүче исемлек белән бергә ведомость алгач, оешма составында килгән эвакуацияләнгән торган халыкны исәпкә алу журналында тамга ясый. Шул ук вакытта 1 - 6, 12 һәм 14 журнал графлары кабул итү планыннан, урнаштыру һәм эвакуацияләнгән торган халыкка беренче чираттагы тереклек тәмин итү планыннан өземтә мәгълүматлары буенча алдан ук тутырылырга тиеш, ә калган графлар жибәрелү һәм озатылу группасыннан кайтканнан соң (озату ведомосте белешмәләре буенча) тутырыла. Эвакуацияләнгәнүчеләр исемлеге белән озату ведомосте жибәрү һәм озату төркеменә тапшыра.

Оешма составында килмәүче затларны теркәү (отпуск ясаганнан соң, хастаханәдән чыгарганнан соң, командировкадан кайткач һ.б.) оешма составында булмаган эвакуанаселения исәп журналында шул ук дөфтәрдә гамәлгә ашырыла.

Эвакуацияне исәпкә алу төркеме башлығы эвакуанаселения исәбен алып бару барышы турында белешмәләр рәсмиләштерә.

Жибәрү һәм озату төркеме башлығы эвакуацияләнгәнүчеләр исемлеге белән бергә белешмә алып, әлегә оешманың персоналын һәм аларның гаилә әгъзаларын урнаштыру исәп-хисабын алып, урамнарда беркетелгән озата баручылар арасында бүлә һәм күчеп утыру өчен озатып йөрүчеләр командасы астында эвакуацияләнгәнүчеләрне жибәрә. Күчерү тәмамлангач, эвакуацияләнгәннәр эвакуацияләнгәнүчеләрне урнаштыру тәмамлану турында белешмәнең аскы өлешендә тамга ясый һәм эвакуацияләнгәнүчеләр исемлеге белән эвакуацияләнгәнүчеләрне эвакуацияләнгән торган халыкны исәпкә алу төркеменә кайтара. Эвакуацияне урнаштыру барышы турында мәгълүматлар рәсмиләштерә.

эвакуацияләнгән торган халыкны кабул итү һәм урнаштыру барышы турында арадаш һәм йомгаклау белешмәләре авыл жирлегендә ПЭП башлығы тарафыннан Табелем билгеләгән срокларда районның эвакуация комиссиясенә тапшырыла.

ЭЭП администрациясе тарафыннан эвакуацияләнгән торган халыкны кабул итү һәм урнаштыру тулысынча төгәлләнгәч, эвакуацияләнгән торган халыкны исемләп

исәпкә алу журналы төзелә, аларны тиешле хакимият органнарына тапшыру өчен урнаштыру адреслары буенча.

ПЭП турында нигезләмәгә 1 кушымта

СХЕМА

организации приемного эвакуационного пункта (ПЭП)

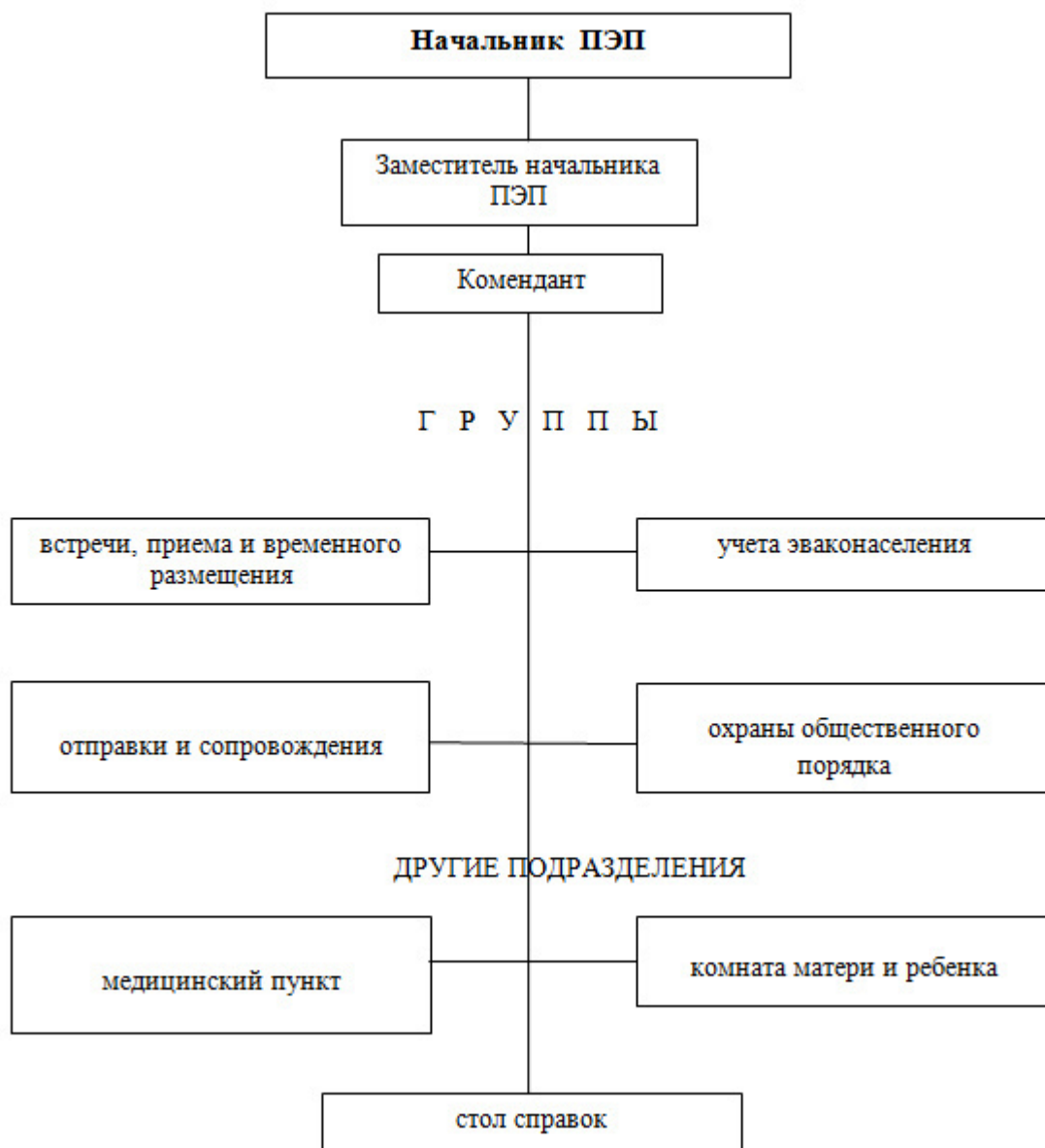

ПЭП турында нигезлэмэгэ 2 кушымта

_____ авыл жирлеге башлыгы
(авыл жирлеге исеме)
БОЕРЫГЫ

« ____ » _____ 20__ ел _____ ав. № _____

Кабул итү эвакуация пункты администрациясен билгеләү турында

Менделеевск муниципаль районы Башкарма комитеты житәкчесенен _____ 20__ карары белән № ____ "Менделеевск муниципаль районында хәрби вакытта эвакуация чараларын оештыру турында" _____ нигезендә кабул итү эвакуацияләнә торган халыкны кабул итү өчен _____ нигезендә кабул итү эвакуацияләнә торган халыкны кабул итү өчен. ПЭП башлыгы итеп билгеләнә _____.

Менделеевск муниципаль районы Башкарма комитеты житәкчесе карарын вакытында һәм төгәл үтәү максатларында

БОЕРАМ:

1. Назначить администрацию ПЭП № _____ администрациясен түбәндәге составта билгеләргә: _____ кеше:

идарә:

ПЭП башлыгы – _____;
(фамилиясе, исеме, атасының исеме) (эш буенча вазифасы)

ПЭП башлыгы урынбасары – _____;
(фамилиясе, исеме, атасының исеме) (эш буенча вазифасы))

ПЭП коменданты – _____;
(фамилиясе, исеме, атасының исеме) (эш буенча вазифасы))

Каршы алу кабул итү һәм вакытлыча урнаштыру төркеме:

башлыгы – _____;
(фамилиясе, исеме, атасының исеме) (эш буенча вазифасы)

урынбасары – _____;
(фамилиясе, исеме, атасының исеме) (эш буенча вазифасы)

ярдәмче – _____;
(фамилиясе, исеме, атасының исеме) (эш буенча вазифасы)

ярдәмче – _____;
(фамилиясе, исеме, атасының исеме) (эш буенча вазифасы)

ярдәмче – _____;
(фамилиясе, исеме, атасының исеме) (эш буенча вазифасы)

ярдәмче – _____;
(фамилиясе, исеме, атасының исеме) (эш буенча вазифасы)

Эвакуацияләнә торган халыкны исәпкә алу төркеме:

башлыгы – _____;
(фамилиясе, исеме, атасының исеме) (эш буенча вазифасы)

урынбасары – _____;
(фамилиясе, исеме, атасының исеме) (эш буенча вазифасы)

регистратор – _____;
(фамилиясе, исеме, атасының исеме) (эш буенча вазифасы)

регистратор – _____;
(фамилиясе, исеме, атасының исеме) (эш буенча вазифасы)

регистратор – _____;
(фамилиясе, исеме, атасының исеме) (эш буенча вазифасы)

регистратор – _____;
(фамилиясе, исеме, атасының исеме) (эш буенча вазифасы)

регистратор – _____;
(фамилиясе, исеме, атасының исеме) (эш буенча вазифасы)

Жибәрү һәм озата бару төркеме

башлығы – _____;
(фамилиясе, исеме, атасының исеме) (эш буенча вазифасы)

урынбасары – _____;
(фамилиясе, исеме, атасының исеме) (эш буенча вазифасы)

ярдәмче – _____;
(фамилиясе, исеме, атасының исеме) (эш буенча вазифасы)

ярдәмче – _____;
(фамилиясе, исеме, атасының исеме) (эш буенча вазифасы)

Озата баручы – _____;
(фамилиясе, исеме, атасының исеме) (эш буенча вазифасы)

Озата баручы – _____;
(фамилиясе, исеме, атасының исеме) (эш буенча вазифасы)

Озата баручы – _____;
(фамилиясе, исеме, атасының исеме) (эш буенча вазифасы)

Озата баручы – _____;
(фамилиясе, исеме, атасының исеме) (эш буенча вазифасы)

Озата баручы – _____;
(фамилиясе, исеме, атасының исеме) (эш буенча вазифасы)

Озата баручы – _____;
(фамилиясе, исеме, атасының исеме) (эш буенча вазифасы)

Жәмәгать тәртибен саклау төркеме:

башлығы – _____;
(фамилиясе, исеме, атасының исеме) (эш буенча вазифасы)

урынбасары – _____;
(фамилиясе, исеме, атасының исеме) (эш буенча вазифасы)

Милиция хезмәткәре – _____;
(фамилиясе, исеме, атасының исеме) (эш буенча вазифасы)

Милиция хезмәткәре – _____;
(фамилиясе, исеме, атасының исеме) (эш буенча вазифасы)

Милиция хезмәткәре – _____;
(фамилиясе, исеме, атасының исеме) (эш буенча вазифасы)

патрульный – _____;
(фамилиясе, исеме, атасының исеме) (эш буенча вазифасы)

патрульный – _____;
(фамилиясе, исеме, атасының исеме) (эш буенча вазифасы)

патрульный – _____;
(фамилиясе, исеме, атасының исеме) (эш буенча вазифасы)

патрульный – _____;
(фамилиясе, исеме, атасының исеме) (эш буенча вазифасы)

патрульный – _____;
(фамилиясе, исеме, атасының исеме) (эш буенча вазифасы)

Ана һәм бала бүлмәсе:

Бүлмә мөдире – _____;
(фамилиясе, исеме, атасының исеме) (эш буенча вазифасы)

тәрбияче – _____;
(фамилиясе, исеме, атасының исеме) (эш буенча вазифасы)

медицинский пункт:

пункт башлыгы-фельдшер – _____;
(фамилиясе, исеме, атасының исеме) (эш буенча вазифасы)

медсестра – _____;
(фамилиясе, исеме, атасының исеме) (эш буенча вазифасы)

санитария машинасын йөртүче _____;
(фамилиясе, исеме, атасының исеме) (эш буенча вазифасы)

Белешмэләр өстәле:

Белешмэләр өстәле башлыгы – _____;
(фамилиясе, исеме, атасының исеме) (эш буенча вазифасы)

ярдәмче – _____;
(фамилиясе, исеме, атасының исеме) (эш буенча вазифасы)

2 Менделеевск муниципаль районы Башкарма комитеты житәкчесенен _____ 20 _____ карары белән расланган ПЭП турындагы Нигезләмә нигезендә тиешле документларны эшләргә. «Менделеевск муниципаль районында хәрби вакытта гражданнар оборонасының эвакуация чараларын оештыру турында» һәм ПЭП шәхси составы тарафыннан функциональ вазыйфаларны өйрәнү буенча дәрәсләр үткәрүне оештырырга.

3. Авыл жирлегенә эвакуация комиссиясе рәисенә үз базасында ПЭП жәелдерелә торган оешма һәм ПЭП эшен тәмин итүче оешмалар белән үзара хезмәттәшлекне оештырырга.

4. ПЭПның эшкә эзерлеге турында миңа _____ 20 _____ г кадәр житкерергә.

5. Гражданнар оборонасы штабы начальнигына (гражданнар оборонасы өлкәсендәге бурычларны хәл итүгә вәкаләтле хезмәткәргә):

Татарстан Республикасы Гадәттән тыш хәлләр министрлыгының Менделеевск муниципаль районы буенча бүлегендә мобрезерлар складларынан халык өчен СИЗ алу һәм аларны чыгару срокларын төгәлләштерү өчен накладнойлар алырга;

СИЗ резерв складларынан алып чыгу өчен транспорт санын һәм төяү-бушату командасы составын планлаштырырга.

6. Әлеге боерыкның үтәлешен тикшереп торы _____ авыл жирлегенә эвакуация комиссиясе рәисенә йөкләргә.

7. Авыл жирлегенә эвакуация комиссиясе рәисенә, авыл жирлегенә гражданнар оборонасы штабы башлыгына һәм ПЭПның шәхси составына житкерергә.

_____ авыл жирлеге башлыгы _____
исеме имза фамилия

ПЭП турында нигезлэмэгэ 3 кушымта

**Вазыйфай затларның (эшче төркөмнәрнең) штат-вазыйфай
ИСЕМЛЕГЕ**

№ п/п	фамилия, исеме, атасының исеме	Төп эше буенча вазифасы	ПЭП составында вазифасы	Телефон номерлары		Өй адресы
				эш	өй	
1	2	3	4	5	6	7

ПЭП башлыгы

имза

фамилия

ПЭП турында нигезлэмэгэ 4 кушымта

**Кабул итү эвакуация пунктының (алга таба - ПЭП) вазыйфай затларының
функциональ бурычлары**
ПЭП башлыгы

ПЭП башлыгы муниципаль районның эвакуация комиссиясе рәисенә, аның урынбасарына буйсына һәм алар житәкчелегендә эшли. Ул эвакуацияләнгәннәр, аларның урнашуы һәм шәхси составның үз функциональ бурычларын үтәүгә эзерлеге өчен жавап бирә.

ПЭП башлыгы территориясендә ПЭП булган авыл жирлеге башлыгы итеп жирле үзидарә органының яисә ПЭП формалаштыручы оешманың жаваплы вазыйфай затлары исәбеннән билгеләнә.

ПЭП башлыгы бурычлы:

тыныч вакытта:

шәхси состав белән ПЭПны комплектлауда катнашырга;
үз функциональ бурычларын белеп, эвакуация чараларын үткәргәндә аларны оста итеп башкарырга;

эвакуацияләнгәннәрне кабул итү, исәпкә алу һәм күчерү буенча ПЭП хезмәткәрләре арасында вазыйфаларны бүлү;

эвакуация органнары хезмәткәрләрен укытуның махсус программасы буенча ПЭП хезмәткәрләрен укытуны оештырырга;

Күрсәткечләр, плакатлар эзерләүне һәм аларны күренә торган урыннарда күрсәтүне оештырырга;

ГО ның гомуми эзерлеген игълан иткәндә:

ПЭПның шәхси составы өчен эш урыннарын ачуга һәм эзерләүгә житәкчелек итәргә;
эвакуацияләнә торган халыкны кабул итү өчен ПЭП ачарга;

торак пунктлар буенча эвакуацияләнә торган халыкны урнаштыру һәм эвакуацияләнә торган халыкны транспорт чаралары белән тәэмин итү хисапларын ачыкларга;

кабул итү эвакуация комиссиясе, ПЭП эшен тәэмин итүче оешмалар белән элемтә урнаштырырга;

ПЭПка эвакуацияләнә торган халыкның килү срокларын ачыкларга;

ПЭП администрациясенә үз вакытында район эвакуация комиссиясенә кирәкле күрсәтмәләрен житкерергә;

эвакуациягә күрсәтмә алу белән:

очрашырга, эвакуацияләнә торган халыкның исәбен алырга һәм урнаштыруны оештырырга;

килүчеләрнең исемлеген эвакуацияләнә торган халыкны кабул итү, урнаштыру һәм беренче чираттагы тормыш тәэмин итү планыннан өземтә белән чагыштырырга;

«Воздушная тревога» сигналы буенча ПЭП администрациясен һәм эвакуацияләнә торган халыкны яшерүне оештырырга;

эвакуацияләнгән халыкны, шул исәптән медицина ярдәмен күрсәтүне беренче чиратта тормышка ашыруны оештырырга;

транспорт белән тәэмин итү өчен жаваплы затлар белән эвакуацияләнгән халыкны (шәхси әйберләренә) урнаштыру урыннарына алып китү өчен кабул итү эвакуация пунктына транспорт чаралары бирү срокларын килештерергә;

эвакуация комиссиясенә халыкны кабул итү һәм урнаштыру барышы турында мәгълүматны вакытлы донесениеләр табеле (ТСД) нигезендә бирергә;

ПЭП эше тәмамлангач, район эвакуацияләнгән торган (эвакуацияләнгән торган) эшчеләр, хезмәткәрләр һәм аларның гаилә әгъзалары исемлекләрен, ПЭП документлары белән бергә, районның эвакуация комиссиясенә тапшырырга;

кабул итү графигының барлык бозулар турында районның эвакуация комиссиясе рәисенә кичекмәстән хәбәр итәргә.

Эвакуацияләнгән торган халыкны каршы алу, кабул итү һәм вакытлыча урнаштыру төркеме башлыгы

Эвакуацияләнгән торган халыкны каршы алу, кабул итү һәм вакытлыча урнаштыру төркеме башлыгы ПЭП башлыгына буйсына һәм эвакуация чараларын уздырганда төркемгә эзерләнү, шулай ук ПЭПда яки торақ пунктның якындагы йортларында эвакуацияләнгән кешеләрне каршы алу һәм вакытлыча урнаштыру өчен җавап бирә. Ул бурычлы:

үз функциональ бурычларын белергә һәм аларны төгәл башкарырга;

эвакуация чараларын үткәргәндә төркем хезмәткәрләрен үз функциональ бурычларын үтәргә өйрәтергә;

төркемнең эшен оештырырга һәм ПЭП башлыгына эшкә эзерлеге турында хәбәр итәргә;

эвакуацияләнгән исемлекләр буенча очрашуны, кабул итүне һәм эвакуацияләнгән халыкны алдан исәпкә алуны уздыру;

ПЭПта яисә торақ пунктның якындагы йортларында эвакуацияләнгән торган халыкны вакытлыча урнаштыруга исәп-хисап ясарга;

эвакуацияләнгән торган халыкны күчерү урыннарына җибәргәнче вакытлыча урнаштыру;

гражданның оборонасы сигналы буенча эвакуацияләнгән торган халык инструктажын үткәрергә;

килүче өлкән командаларны (төркемнәрне) эвакуацияләнгән торган халыкны исәпкә алу төркеменә теркәү өчен җибәерергә;

эвакуация буенча асыл җирлегенә килүче оешмалар исемлеген төгәлләштерергә;

ПЭП җитәкчесенә эвакуацияләнгән торган халыкны очрашу, кабул итү һәм урнаштыру эшләре турында вакыт-вакыт доклад ясарга.

Эвакуацияләнгән торган халыкны каршы алу, кабул итү һәм вакытлыча урнаштыру төркеме хезмәткәрләре

Эвакуацияләнгән торган халыкны каршы алу, кабул итү һәм вакытлыча урнаштыру төркеме хезмәткәрләре төркем башлыгына буйсына. Ул бурычлы:

үз функциональ бурычларын белергә һәм аларны намус белән башкарырга;

“Гражданның оборонасының гомуми эзерлеге” игълан ителеп, билгеләнгән вакытта җыелу урынына килү, төркем башлыгына хәбәр итү һәм инструкция һәм функциональ бурычлар белән билгеләнгән бурычларны үтәргә эзерләнү;

ПЭПка эвакуацияләнгән эшчеләр килгәч, өлкән командадан яшерен (эвакуацияләнгән) эшчеләр, оешма хезмәткәрләре һәм аларның гаилә әгъзалары исемлеген алырга, документларны тикшерергә, э хәрби бурычлы хәрбиләрнең билетларын тикшерергә, мобилизация күрсәтмә булганда, төркем башлыгына хәбәр итәргә һәм аның күрсәтмәләре буенча эш итәргә;

эвакуацияләнгән торган халыкның килүен теркәү журналында язма ясарга;

эвакуациялэнгән кешеләрне вакытлыча урнаштыру урынына, ә өлкәннәрне эвакуацияләнә торган халыкны исәпкә алу төркеменә озатырга.

Төркем башлыгына эвакуацияләнә торган халыкның килүе турында хәбәр итәргә.

Эвакуацияләнә торган халыкны исәпкә алу төркеме башлыгы

Эвакуацияләнә торган халыкны исәпкә алу төркеме башлыгы ЭЭП башлыгына буйсына һәм эвакуация чараларын үткәргәндә эшкә эзерләнү, шулай ук эвакуация буенча килүчеләрне теркәү өчен җавап бирә. Ул бурычлы:

үз функциональ бурычларын белергә һәм аларны төгәл башкарырга;

эвакуация чараларын үткәргәндә төркем хезмәткәрләрен үз функциональ бурычларын үтәргә өйрәтергә;

«ГО ның гомуми эзерлеген» игълан итеп, төркемнең эшен оештырырга һәм ПЭП башлыгына эшкә эзерлеге турында хәбәр итәргә;

исәпкә алу төркеме хезмәткәрләренә бирелә торган ведомостьларның исәбен алып барырга;

килгән оешма вәкиленнән бүленә торган (эвакуацияләнә торган) эшчеләрне, оешма хезмәткәрләрен һәм аларның гаилә әгъзаларын кабул итүне тикшереп торуны гамәлгә ашырырга һәм эвакуацияләнә торган халыкны теркәүне оештырырга;

кабул итү, урнаштыру һәм эвакуацияләнә торган халыкны беренче чиратта тормыш белән тәмин итү планы нигезендә килгән гражданның паспортлар буенча оешма составында теркәлүен оештырырга;

ПЭП башлыгына яисә аның урынбасарына оешмалар буенча эвакуацияләнүчеләрне теркәү нәтижәләре турында хәбәр итәргә;

яшерен (эвакуациялэнгән) эшчеләрнең, оешма хезмәткәрләренең һәм аларның гаилә әгъзаларының исемлекләрен һәм эвакуацияләнә торган халыкны озату һәм озату төркеме башлыгына тутырылган озату ведомостен тапшырырга;

эшчеләрне, хезмәткәрләрен һәм аларның гаилә әгъзаларын урнаштыру тәмамлангач, озату төркеменнән даими урнаштыру урынына эвакуацияләнә торган күзәтүләр турында тамга куелган һәм озату исемлеге белән озату ведомостен кабул итәргә;

эвакуация чаралары тәмамланганнан соң, теркәлә торган (эвакуацияләнә торган) эшчеләр, оешма хезмәткәрләре һәм аларның гаилә әгъзалары исемлекләре һәм документларны ПЭП башлыгына тапшырырга.

Эвакуацияләнә торган халыкны исәпкә алу төркеме хезмәткәре

Төркем башлыгына буйсына һәм эвакуацияләнә торган халыкны исәпкә ала. Ул бурычлы:

документларны тутыру тәртибен һәм эчтәлеген белергә;

оешма вәкиленнән оешманың бүленә торган (эвакуацияләнә торган) эшчеләр, хезмәткәрләр һәм аларның гаилә әгъзалары исемлеген кабул итәргә;

исемлектән белешмәләрне керемле эвакуацияләнә торган халыкны исәпкә алу журналына кертергә;

төркем башлыгыннан язылу өчен озату ведомостен алырга, аны тутырырга һәм килүче эвакуацияләнгән торган халыкны исәпкә алу журналына озату ведомосте номерын язып алырга;

оешманың бүленгән торган (эвакуацияләнгән торган) эшчеләрен, хезмәткәрләрен һәм аларның гаилә әгъзаларының исемлеген эзерләргә һәм алга таба озату һәм эвакуацияләнгән торган халыкны исәпкә алу журналына озату ведомостен эзерләргә.

Эвакуацияләнгән торган халыкны озату һәм озату төркеме башлыгы

Төркем башлыгы ПЭП башлыгына буйсына. Ул бурычлы:

үз функциональ бурычларын белергә һәм аларны намус белән башкарырга;

«ГО ның гомуми эзерлеген» игълан итеп, төркемнең эшен оештырырга һәм ПЭП башлыгына төркемнең эшкә эзерлеге турында хәбәр итәргә;

һәр юнәлешкә вәкилләр (юнәлешлеләр) билгеләргә;

ПЭП белән эвакуацияләнгән торган халыкны жибәрү графигын аныкларга;

эвакуацияләнгән торган халыкны исәпкә алу төркемнен персонал һәм аларның гаилә әгъзаларын оешмалар исемлекләрен һәм озату ведомостен алырга;

эвакуацияләнгән торган халыкны урнаштыру урыннарын белергә;

озата баручыларны билгеләргә;

даими урнаштыру урыннарына эвакуацияләнгән торган халыкны озату һәм урнашу хисаплары белән жибәрергә;

эвакуацияләнгән торган халыкны урнаштырганнан соң, озату ведомостена кул куярга һәм таратыла торган (эвакуацияләнгән торган) эшчеләр, хезмәткәрләр һәм аларның гаилә әгъзаларын исәпкә алу төркемнен кайтарырга;

торак пунктлар буенча эвакуацияләнгән торган халыкның урнашуын исәпкә алу журналын алып барырга;

авыл жирлекләреннен килүче транспортны исәпкә алуны (жибәрүчеләр аша);

колонналарны комплекташтыруны оештырырга һәм килгән транспорт төрләрен бүлүгә;

эвакуацияләнгән торган халыкны чыгару маршрутларында транспортка техник ярдәм күрсәтү чараларын күрергә;

кирәк булганда, эвакуацияләнгән торган халыкны санитар эшкәртү пункты, техниканы һәм милекне махсус эшкәртү постын жәелдерергә һәм анда эшләргә җитәкчелек итәргә;

ПЭП башлыгына эвакуацияләнгән торган халыкны урнаштыру урыннарына жибәрү, аларның таләпләре һәм ихтыяжлары турында хәбәр итәргә;

эвакуацияләнгән торган халыкны чыгару барышы турында ПЭП җитәкчесенә вакыт-вакыт хәбәр итәргә.

Төркем башлыгының эвакуацияләнгән торган халыкны жибәрү һәм озату ярдәмчесе

Төркем башлыгының ярдәмчесе төркем башлыгына буйсына һәм аның җитәкчелегендә эшли. Ул бурычлы:

үз функциональ бурычларын белергә һәм аларны намус белән башкарырга;

авыл жирлегендә оешманың персоналын һәм гаилә әғзаларын урнаштыру исәп-хисабы булырга тиеш;

эвакуацияләнгән торган халыкны ПЭП белән үз юнәлешле буенча жиберү графигы булу;

бүлөп бирелә торган транспорт буенча мәғлүмат булырга;

төркем башлығыннан үз юнәлешләрнен эвакуацияләнгән торган халык күзәтүче ведомость алырга;

эвакуацияләнгән халыкның китү вакыты турында белешмәдә билге ясый һәм озата баручының фамилиясен язып ала;

оешма персоналын һәм аларның гаилә әғзаларын үз юнәлешләрендә урнаштыруны исәпләү буенча колонналар комплектлаштыруны оештырырга;

даими урнаштыру урынына озатылучы билгеләнгән халыкны эвакуацияләнгән торган халыкка жиберергә;

төркемнен эвакуацияләнгән торган башлығына зыян турында мәғлүмат бирергә;

Утырыш тәмамлангандан соң, төркем башлығына персоналны һәм оешма гаилә әғзаларын урнаштыру турында тамга белән урнаштыруның исәп-хисап саны хәбәр итә.

Озата баручы

Озата баручы персоналны һәм аларның гаилә әғзаларын урнаштыру исәбендә тамга ясап, бүлөп бирелгән йортлар буенча эвакуацияләнгәнчеләрне тарата. Килеп урнашу тәмамлангач, урнаштыру расчытын төркем башлығының ярдәмчесенә кайтара.

Белешмәләр өстәле башлығы

Белешмәләр өстәле башлығы ПЭП башлығына буйсына, өстәлнен шәхси составы башлығы булып тора һәм аның эше өчен жавап бирә. Ул бурычлы:

справкалар өстәле эшен оештырырга;

Өстәл хезмәткәрләре арасында вазыйфаларны бүлүгә һәм кизү тору вакытын билгеләргә; шәхси составны үз компетенциясе чикләрендә яисә ПЭП житәкчелегендә шәхсэн консультациядән соң квалификацияле жаваплар бирү өчен кирәкле материал белән тәмин итәргә;

эвакуация чаралары тәмамлангач, документларны жыю, ПЭП житәкчесенә хәбәр итү һәм аның күрсәтмәсе буенча эш итү.

Жәмәгать тәртибен саклау төркеме башлығы

Жәмәгать тәртибен саклау төркеме башлығы ПЭП башлығына буйсына һәм эвакуация чараларын үткәргәндә төркемгә әзерләнү өчен жавап бирә. Ул бурычлы:

үз функциональ бурычларын белергә һәм аларны төгәл башкарырга;

эвакуация чараларын үткәргәндә төркем хезмәткәрләрен үз функциональ бурычларын үтәргә өйрәтергә;

"Гражданнар оборонасының гомуми эзерлеген" игълан итеп:

төркемнең эшен оештырырга һәм ПЭП башлығына хәбәр итәргә;
радиация һәм химик күзәтү постын жәелдерергә;
РОВД белән элемтәдә торырга;
эвакуацияләнгән торган халыкны кабул иткәндә билгеләнгән тәртипне саклауны тәмин итәргә;
кабул итү пунктында халыкны һәм ПЭПның шәхси составын яктырту режимын һәм үз-үзеңне тоту кагыйдәләрен үтәүне тикшереп торырга;
саклык корылмаларында халыкны вакытында яшерүдә ярдәм итәргә;
халыкны кабул итү урыннарында патрульлек итүне оештырырга;
ГО сигналларын алганда ПЭП эгъзаларына һәм эвакуацияләнгән торган халыкка яклау корылмаларында яшеренергә ярдәм итәргә.

Медицина пункты башлығы

Медицина пункты башлығы ПЭП башлығына буйсына, ул медицина пунктының бөтен составының турыдан-туры җитәкчесе булып тора һәм ПЭПта, очрашу районнарында, вакытлыча урнаштыру һәм алга таба эвакуация өчен көтү районнарында санитария торышы өчен җавап бирә. Ул бурычлы:
медпункт эшен оештырырга;
мохтажларга беренче ярдәм күрсәтергә;
авыручыларны, йогышлы авыруларны эвакуацияләнгән халык арасында ачыкларга, аларны изоляторга урнаштырырга; изоляторга урнаштырырга;
йогышлы һәм авыр авыруларны вакытында госпитализацияләүне оештырырга;
ПЭП башлығына санитар-эпидемиологик вәзгыятьне ПЭПда тапшырырга.

Ана һәм бала бүлмәсе мөдире

Ана һәм бала бүлмәсе башлығы ПЭП башлығына буйсына, әнисе һәм бала бүлмәсенен бөтен составы өчен турыдан-туры җитәкче булып тора һәм аның эше өчен җавап бирә. Ул бурычлы:

ана һәм бала бүлмәсенен эшен оештырырга, һәр хезмәткәрнең бурычларын һәм кизү тору вакытын билгеләргә;

кечкенә балалы хатын-кызларны кабул итүне, урнаштыруны һәм үз вакытында җибәрүне тәмин итәргә;

балалар туклануы һәм сөт продуктлары сатып алуга мохтажларга ярдәм итәргә;

ПЭП җитәкчесенә барлык кимчеләкләр турында үз вакытында хәбәр итәргә һәм аларны бетерү өчен катгый чаралар күрергә.

Комендант

Комендант ПЭП башлығына буйсына һәм ПЭПны матди яктан тәэмин итү, жиһазларның, инвентарьның сакланышы, элемтә һәм хәбәр итү чараларының торышы өчен җавап бирә. Ул бурычлы:

ПЭПны кирәкле жиһазлар, инвентарь белән тәэмин итәргә һәм аның төзек торышын күзәтергә;

ПЭП эгъзаларын СИЗ чаралары, элемтә, хәбәр итү һәм аларның ышанычлы эше белән тәэмин итәргә;

медпункт, ана һәм бала бүлмәләрен алмаштыру фондын вакытында алыштыруны күзәтергә;

жылыту пунктларының эшләвен оештырырга;

яшеренлекләр эзерләүне тикшереп торырга һәм аларны тутырырга;

ПЭП биналарында чисталыкны һәм тәртипне күзәтеп торырга, аларны үз вакытында жыештыру һәм дезинфекцияләүне оештырырга;

ПЭП житәкчесенә барлык житешсезлекләр турында хәбәр итәргә һәм кичекмәстән аларны бетерүгә чаралар күрергә.

Автомобиль колоннасы башлығы

Колонна башлығы түбәндәгеләргә бурычлы:

автоколоннаның шәхси составын һәм техникасын белергә;

автоташуларга даими рәвештә шәхси состав һәм техниканы тәэмин итәргә;

махсус эзерлек буенча автоколоннаның шәхси составы белән шөгылләнәргә;

автоколоннага барлык документлар да бар;

даими рәвештә автомашиналарны жиһазлар һәм кешеләрне йөртү өчен жайланмалар белән туплау һәм туплау.

Кешеләр ташуга бурыч алганда:

килеп чыккан бурычны, аны үтәү тәртибен һәм срокларын, хәрәкәтнең төп һәм запас маршрутларын аныкларга;

машина йөртүчеләргә кешеләрне йөртү өчен автомобильләр эзерләү турында күрсәтмәләр бирергә;

автопредприятие башлығыннан эвакуацияләнгән торган халыкны төяү пунктлары турында мәгълүмат алырга;

ОМПның дошман тарафыннан кулланылуы турында хәбәр итү тәртибен билгеләргә; йөртүчеләрнең шәхси химик саклану чараларының булуын һәм торышын тикшерергә;

машина йөртүчеләргә автоколоннаның һәр машинаның жил пыяласына, шулай ук юл кәгазьләренә ябыштырыла торган номерларын күрсәтергә;

йөртүчеләрнең документлары булуын тикшерергә;

эвакуацияләнүчеләрне урынга алып чыгу маршына боерык укырга.

ПЭП башлығының календарь эш планы

№ п/п	Чара исеме	Үтәү вакыты	Башкару өчен җаваплы
Тыныч вакытта			
1.	ПЭП документларына төзәтмәләр кертү	Елга 2 тапкыр	Начальник отдела МЧС РТ по району
2.	ПЭП шәхси составы белән укулар уздыру	Елга 2 тапкыр	ПЭП башлығы
3.	ПЭПның шәхси составына хәбәр итү схемасын расларга	Елга 2 тапкыр	ПЭП башлығы
Эвакуация чараларын үткәргүгә күрсәтмә алганнан соң			
1.	Эвакуация комиссиясе рәисеннән бурыч алу	Хәбәр итү белән	ПЭП башлығы
2.	ПЭПның шәхси составын җыюны оештырырга	2 сәг.	ПЭП башлығы урынбасары
3.	Урыннарны эзерләргә һәм ПЭП элементларын җәелдерергә	4 сәг.	ПЭП коменданты
4.	Эш тәртибе буенча ПЭПның шәхси составы белән инструктаж үткәргә	30 мин.	ПЭП башлығы
5.	ПЭП эшен тәэмин итүче оешмалар белән элемтә урнаштырырга	30 мин.	ПЭП башлығы урынбасары
6.	Эвакуация комиссиясенә эвакуацияләнә торган халыкны китерү срокларын ачыкларга һәм хәбәр итәргә	3 сәг	ПЭП башлығы урынбасары
7.	Авыл жирлекләре администрацияләре һәм оешмалары белән эвакуацияләнә торган халыкны алып китү өчен транспорт ПЭПына килү вакытын килештерергә	3 сәг 30 мин.	ПЭП башлығы
8.	Саклау, комендант хезмәте системасын һәм ПЭПта хәрәкәтне җайга салу системасын таркату	3 сәг 40 мин.	ООП төркеме башлығы
9.	Районның Эвакуация комиссиясе рәисенә ПЭПның эшкә эзерлеге турында хәбәр итәргә	4 сәг	ПЭП башлығы
10.	эвакуацияләнә торган халык килгәч, аны ПЭПна очрашу, кабул итү һәм вакытлыча урнаштыру оештыра	по прибытии эвакуанаселения	эвакуацияләнә торган халыкны каршы алу кабул итү һәм урнаштыру төркеме башлығы
11.	Килүче эвакуацияләнә торган халыкны исәпкә алуны оештырырга	Постоянно	эвакуацияләнә торган халыкны исәпкә алу төркеме башлығы
12.	Эвакуацияле халыкны күчерү урыннарына җибәрүне оештырырга	С прибытием	эвакуацияләнә торган халыкны

№ п/п	Чара исеме	Үтәү вакыты	Башкару өчен җаваплы
		транспортных средств	жибәрү һәм озата бару төркеме башлыгы
13.	Туклану һәм су белән тәэмин итү пунктының эшен контрольдә тотарга	һәрдаим	Районның Эвакуация комиссиясе вәкиле
14.	Эвакуация комиссиясенә эвакуацияләнгән торган халыкның килүе һәм жибәрелүе турында хәбәр итәргә	2 сәг. саен	ПЭП башлыгы
15.	эвакуацияләнгән торган халыкны кабул итү һәм жибәрү буенча мәгълүматларны гомумиләштерергә һәм аларны районның эвакуация комиссиясенә тапшырырга	ПЭП эше беткәч	ПЭП башлыгы

ПЭП турында нигезлэмэгэ 6 кушымта

ПЭП вазыйфай затларына хэбэр итү һәм жыно исемлеге

№№ пп	ПЭП составында вазифасы	ФИА	өй адресы	телефон номеры		Хэбэр итү ысулы, кем хэбэр итэ	искэрмэлэр
				хезмэт	өй		
1.	башлык						
2.	Башлык урынбасары						
3.	комендант						
Каршы алу, кабул итү, вакытлыча урнаштыру төркеме							
4.	башлык						
5.	Башлык урынбасары						
...	ярдэмче						
9.	ярдэмче						
Эвакуацияләнүче халыкны исәпкә алу төркеме							
10.	башлык						
11.	Башлык урынбасары						
12.	регистратор						
...							
18.	регистратор						
Жибэру һәм озата бару төркеме							
19.	башлык						
20.	Башлык урынбасары						
21.	ярдэмче						
...							
32.	ярдэмче						

Жәмәгәт тәртибен саклау төркеме

33.	башлык						
34.	Башлык урынбасары						
35.	ЭЭБ хезмәткәре						
36.	ЭЭБ хезмәткәре						
37.	патруль						
...							
48.	патруль						

Ана һәм бала бүлмәсе

49.	мөдир						
50.	тәрбияче						
51.	тәрбияче						

Медицина пункты

52.	врач						
53.	медработник						
54.	медработник						

Белешмәләр өстәле

55.	Белешмәләр өстәле башлыгы						
56.	ярдәмче						
57.	ярдәмче						

ПЭП эшен тээмин итүче оешмалар исемлеге

авыл жирлеге

(авыл жирлеге исеме)

№ п/п	Оешма исеме	Урнаштыру оешмасы адресы	Оешма житэкчесе Ф.И.А	Эш урыны/йөй телефоны	Бүлөп бирелэ			искэрмэлэ р
					к «Ч»+ ____	Ш/состав	техника, мөлкөт	

Менделеевск муниципаль району Эвакуация комиссиясе рәйсе _____

(подпись)

(фамилия)

СХЕМА
размещения ПЭП в здании (образец)



СХЕМА
укрытия администрации ПЭП и эвакуаселения
по сигналу «Воздушная тревога»



Расчет укрытия эвакуаселения						
	Секторы					Прим.
	1	2	3	4	5	
В подвале школы						
В подвалах соседних зданий						
Итого						

Начальник ПЭП

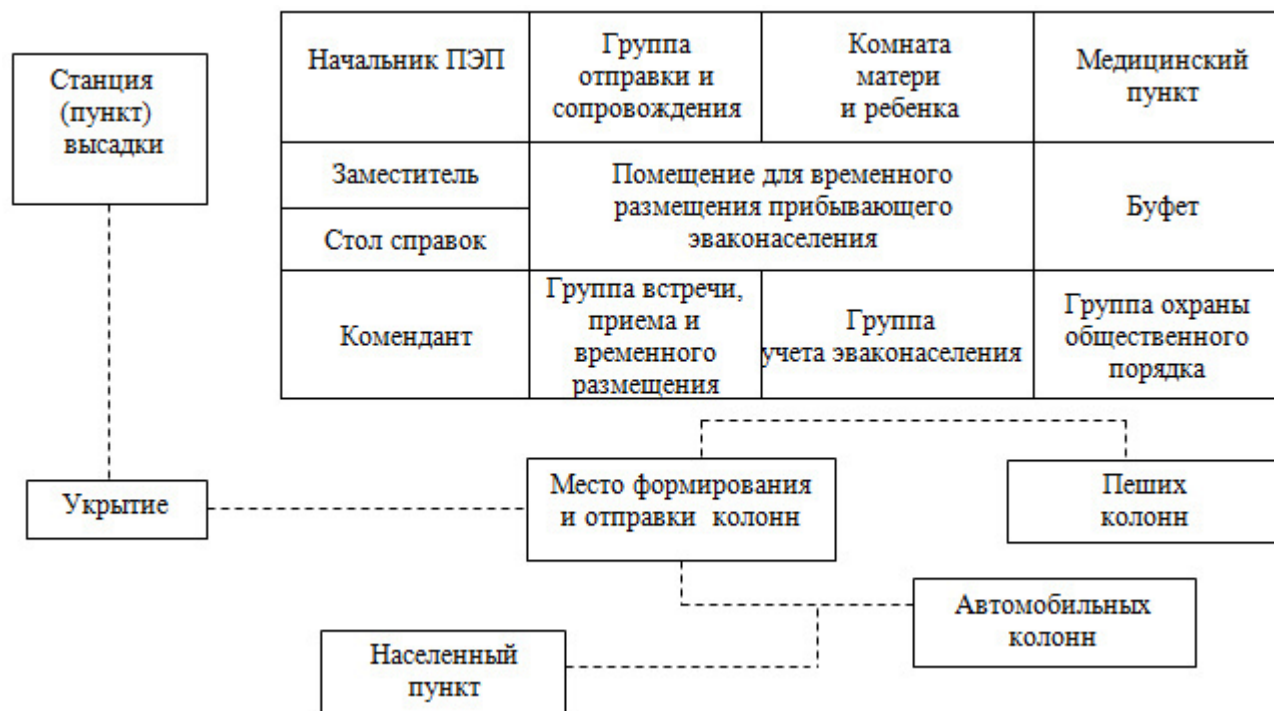
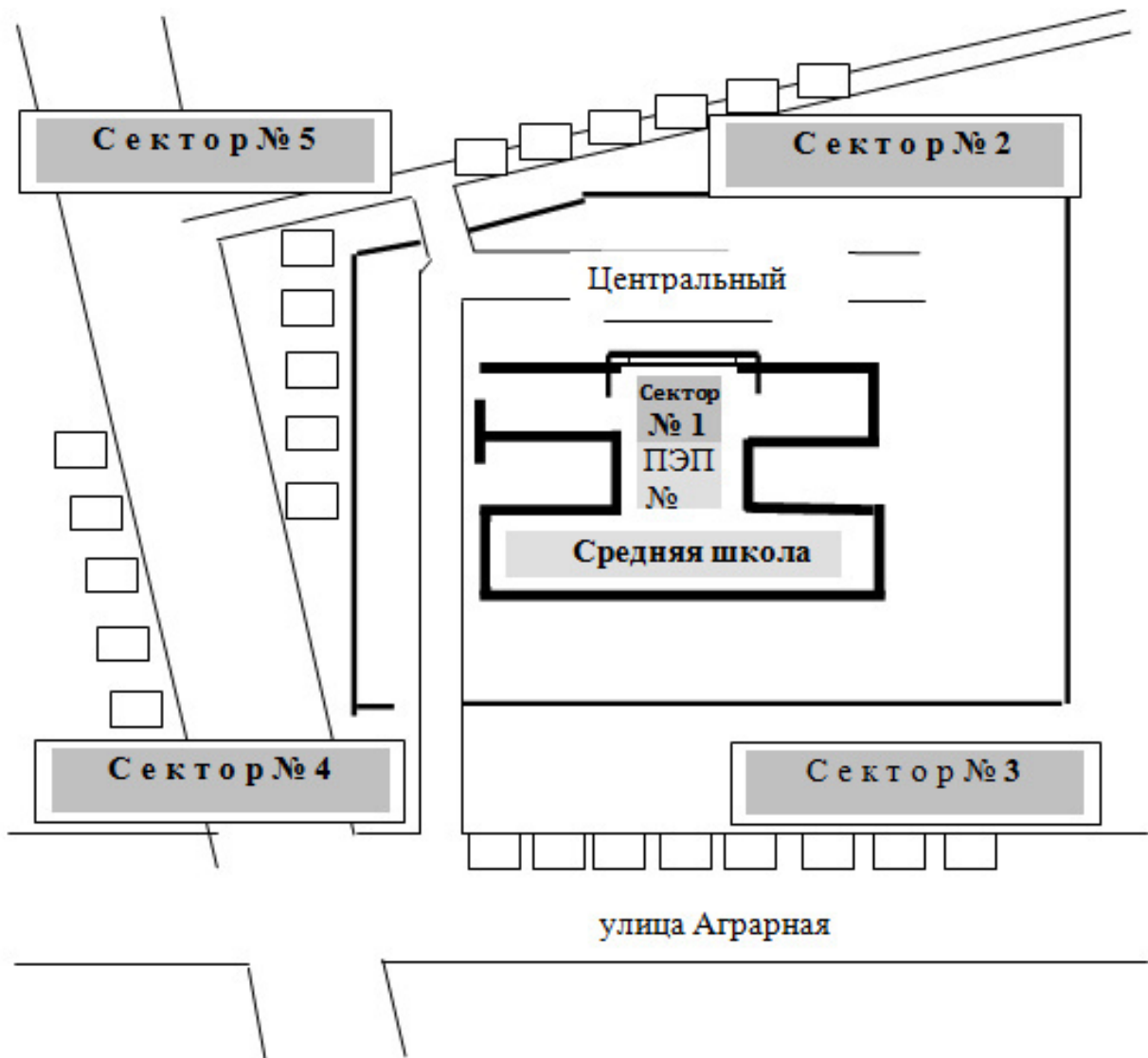
Примечание: изготавливается размером 1,7 x 1,2 м

Менделеевск муниципаль районының эвакуацияләнгән торган халкын кабул итү, урнаштыру һәм беренче чиратта яшәү шартларыннан чыгып

№ п/п	Оешма исеме	Оешма ның шартл ы номер ы	Кабул ителгәннәр саны			Авток олонна №	вакыт		Рейс номер ы	транс- порт төре	Урнаштыру пункты	искәремәләр
			барл ыгы	Жар урнаш	Эвак.		СЭПнан китү	ПЭПна килү				
1	2	3	4	5	6	7	8	9	10	11	12	13
1												
2												
3												

Менделеевск муниципаль районы эвакуация комиссиясе рәйсе _____
(подпись) (фамилия)

**ПЭПна оешма составында килгэн эвакуациялэнэ торган халыкны исәпкә алу
ЖУРНАЛЫ**

№ № п/ п	Оешма исеме	Оешма ның шартл ы номер ы	эвакуациялэнэ торган халык саны						Оешма вәкиле ФИА, паспорты	транс- порт, колонна, поезд номеры
			План буенча			фактта				
			барлы гы	Шул исәптән		бар лыг ы	Шул исәптән			
				Тар урнаш	Эвак.		Тар урнаш	эвакуи- рованных		
1	2	3	4	5	6	7	8	9	10	11

табл.дәвами

ПЭП килә вакыты		Урнаш.пункт	Озата бару ведомосте номеры	Озата баручы	Транспорт саны	ПЭПнан китү вакыты	Урнаш тәмамлау вакыты	искәрмәлә р
планда	фактта							
12	13	14	15	16	17	18	19	20

Искәрмә:

- 1) журнал һәр килгән оешма өчен аерым алып барыла (бер дәфтәрдә ПЭПка оешма составында килми торган эвакуациялэнэ торган халыкны исәпкә алу журналы белән берлектә);
- 2) 1 - 6, 12, 14 графалар кабул итү, урнаштыру һәм беренче чираттагы тереклек тәмин итү планыннан алдан ук тутырылырга тиеш;
- 3) 15 - 19 графалар жибөрү һәм озату төркеме күрсәткечләре буенча (озату ведомостеннән) тутырыла.

ПЭП турында нигезләмәгә 12 кушымта

**ПЭПна оешма составында килмэгэн эвакуациялэнгэн халыкны исэпкэ алу
ЖУРНАЛЫ**

№ п/п	ФИА	Көне, ае, туган елы, паспорт номеры, кайчан һәм кем белән бирелгән	Эш 9уку) урыны, вазифа, , һөнәре, белегечлеге	Туганлык дәрәжәсе	Даими тору урыны адресы	Урнашт ыру пункты	Озата бару ведомосте номеры
1	2	3	4	5	6	7	8

Таблицаның дэвaмы

Озата баручы	Транспорт төре	ПЭПнан китү вакыты	Урнаштыруны тәмамлау вакыты	искәрмә
9	10	11	12	13

Искәрмәләр:

- 1) журнал һәр килгән оешма өчен аерым алып барыла (бер дэфтәрдә, оешма составында ПЭПка килүче эвакуацияләнә торган халыкны исэпкэ алу журналы белән берлектә);
- 2) 9 - 12 графлары жибәрү һәм озату төркеме күрсәткечләре буенча (озату ведомостеннән) тутырыла.

ПЭП турында нигезләмәгә 13 кушымта

РАСЛЫЙМ

Менделеевск муниципаль район _____ авыл
жирлеге башлығы

М.П.

(подпись) (фамилия)
« ____ » _____ 20__ ел

Менделеевск муниципаль районының _эвакуацияләү вақытында персоналны һәм гаилә әгъзаларын урнаштыру исәбе

№ пп	Адрес	Гомуми мәйданы кв.м.	Торучыл ар саны, кеше	Биләгән мәйдан кв.м.	Эвак. Урнаштыру мәйданы, кв.м.	Эвак. Урнаштыр у мөмкинле ге	Размещаеыме			искәرمәл әр
							Гаилә дә кше саны	№ пп	Фамилия, инициаллар, туганлык мөнәсәбәтләре,	
1	2	3	4	5	6	7	8	9	10	11
1.										
...										

Кабул итү эвакуация пункты башлығы № _____

М.П.

(подпись) (фамилия)

ГО һәм гадәттән тыш хәлләр өлкәсендәге бурычларны хәл итүгә вәкаләтле вәкил _____

(подпись) (фамилия)

Искәرمәләр:

- 1) 1-7 графлары авыл жирлеге башлығы администрациясе тарафыннан алдан ук тутырыла;
- 2) 8-10 графлары оешма вәкиле тарафыннан үзәндә булган эвакуацияләнүчеләр исемлеген кулланып тутырыла.

Гаилэ составы	Гаилэлэр саны	Кеше саны	искэрмэ
6 кешедэн			
5 кешедэн			
4 кешедэн			
3 кешедэн			
2 кешедэн			
1 кешедэн			
барлығы:			
хезмэткэрлэр:			
Гаилэ эгъзалары, шулардан			
балалар			

ПЭП турында нигезлэмэгэ 14 кушымта

Торак пунктлар буенча эвакуациялэнэ торган халыкны урнаштыруны исәпкә алу

ЖУРНАЛЫ

№№ п/п	Оешма исеме	Килүче халык саны			Тарату пункты	урам	Йорт номеры		Таратып бетерү вакты	искәрмә
		барлыгы	эшчеләр	Гаилә эгъзалары						
1	2	3	4	5	6	7	8		9	10

Жибәрү һәм озата бару төркеме башлыгы _____
(подпись) (фамилия)

ПЭП турында нигезләмәгә 15 кушымта

**Транспорт төрләре буенча эвакуацияләнгән торган халыкның килүен теркәү
ЖУРНАЛЫ**

1	2	3	4	5	6	7	8
1							
2							
3							

ПЭП № ____ башлығы _____ (подпись) _____ (фамилия)

**Граждан оборонына хәбәр итү һәм алар буенча гамәлләр
СИГНАЛЛАРЫ**

Сигналлар атамасы	Кайсы очрақларда бирелә һәм бирү ысулы	Халыкның гамәлләре
«ВНИМАНИЕ ВСЕМ!»	Тыныч вакыттагы гадәттән тыш хәлләрдә (халык хужалыгы, транспорт объектларында стихияле бәла-казалар, һәлакәтләр һәм һәлакәтләр куркынычы янаган һәм килеп чыккан очракта) һәм сугыш шартларында халыкка вакытында һәм ышанычлы хәбәр итүне тәмин итү, шулай ук бу шартларда хәлләр һәм гамәлләр турында мәгълүматны халыкка житкерү максатларында бирелә. Сөйләм мәгълүматын тапшыру алдыннан халыкның игътибарын жәлеп итү өчен, сиреналар, житештерү гудоклары һәм башка сигнал чаралары кертелә, бу «Барыгызга да игътибар!» дигән кисәтү сигналы бирелүне аңлата.	Бу сигнал буенча халык рус һәм татар телләрендә гражданнар обороны органнарының ашыгыч хәбәрән тыңлау өчен радионы, радиотрансляция һәм телевизион приемникларны кабызырга тиеш.
«ВОЗДУШНАЯ ТРЕВОГА»	Бөтен халык өчен дошман һөжүме куркынычы янаган очракта, сиреналарның озын тавышы белән бирелә. Бер үк вакытта диктор 2-3 минут дәвамында радиодан: «Игътибар! Игътибар! Гражданнар! һава борчуы! һава борчуы!» Сигнал сиреналар тавышы белән чиратлашып берничә тапкыр кабатлана, һәм һәркайда предприятиеләрдә һәм транспортта өзек-өзек гудоклар белән кабатлана. Моннан тыш, «Игътибар! Татарстан Республикасы Гражданнар обороны эшләре һәм гадәттән тыш хәлләр министрлығының оператив дежурные сөйли. Гражданнар! һава борчуы! Утны, газны, суны сүндерегез, мичләрдәге утны сүндерегез, индивидуаль яклау чараларын, документларны, азык-төлек һәм су запасын алыгыз. Күршеләрне кисәтегез, кирәк булганда, авыруларга һәм картларга урамга чыгарга булышыгыз. Яклаучы корылмага мөмкин кадәр тизрәк барып житегез яки урында яшеренегез. Тынычлык һәм тәртип саклагыз. Гражданнар обороны органнары хәбәрләренә игътибарлы булыгыз"	Граждан обороны органнары күрсәтмәләре нигезендә эшләргә
«ОТБОЙ ВОЗДУШНОЙ»	Жирле радио һәм телевизион станцияләр аша һәм күчмә яңгырату жайланмалары ярдәмендә радиотрансляция чөлтәләре буенча гражданнар обороны органнары	Бу сигнал буенча халык радионы, радиотрансляция

<p>ТРЕВОГИ»</p>	<p>тарафыннан "Игътибар! Игътибар! Гражданнар! Һава тревогасы чигенүе! Һава тревогасы чигенүе!" Радиацияле челтәрләр яки башка элемент чаралары буенча халыкның алга таба гамәлләре турында белдерүләр тапшырылачак. Моннан тыш, «Игътибар! Татарстан Республикасы Гражданнар оборонасы эшләре һәм гадәттән тыш хәлләр министрлыгының оператив кизү торыуы сөйли. Гражданнар! Һава тревогасы чигенүе. Барысына да эш урынына яки яшәү урынына әйләнеп кайтырга. Моны авыруларга һәм картларга күрсәтегез. сигналның мөмкин булган кабатлануына эзер булыгыз. Гражданнар оборонасы органнары хәбәрләренә игътибарлы булыгыз"</p>	<p>һәм телевизион приемникларны кабызырга тиеш.</p>
<p>«РАДИАЦИОННАЯ ОПАСНОСТЬ»</p>	<p>Турыдан-туры куркыныч янаганда (әлеге территорияне бер сәгать эчендә радиоактив йоктыру ихтималы) яки барлык жирле техник элемент чаралары һәм хәбәр итү чаралары ярдәмендә радиоактив йоктыру табылганда бирелә. Сигнал тавыш һәм яктылык чаралары белән кабатлана</p>	<p>Бу сигнал буенча респиратор кияргә кирәк (тузанга каршы тукыма битлеге, мамык- марля бәйләвече), ә алар булмаса - противогаз. Үзегез белән су, азык-төлек, медикаментлар запасын алыгыз һәм сыену яки радиациягә каршы яшеренүне күзәтегез. Алар булмаса, таш корылмалар һәм подваллар ышанычлы сак булып хезмәт итә ала.</p>
<p>«ХИМИЧЕСКАЯ ТРЕВОГА»</p>	<p>«Игътибар! Игътибар! Гражданнар! Химик борчылу! Химик тревога! " Урыннарда сигнал аваз һәм яктылык чаралары белән кабатлана</p>	<p>Бу сигнал буенча противогазны, тирене саклау чараларын (әгәр алар булмаса, пленка материалларын, плацларны, резин итекларне, перчаткаларны) тиз кияргә һәм саклагыч корылмада ышыкланырга кирәк.</p>

Таратып урнаштырылган (эвакуацияләнә торган) эшчеләр, хезмәткәрләр һәм аларның гаилә әгъзалары исемлеге

СЭП номеры һәм адресы: _____ (оешма исеме) № _____;

СЭП теркәлү датасы һәм вакыты: _____ (учетчик имзасы)

Транспорт төре: автоколонна № _____ (т/ю., авто, жәяү, поезд, автоколонна, жәяүле колонна номеры)

Имин районда урнашкан пункт: _____ (торак пункт, район исеме)

№ п/п	Фамилия, исеме, атасының исеме	Туган елы	вазифасы	адрес, телефон	СЭП на килү турында тамга	Имин районда урнашу турында тамга
1	2	3	4	5	6	7

барлыгы) _____ кеше., шулардан:
эшчеләр _____ кеше.;
гаилә әгъзалары _____ чел.

Оешма житәкчесе _____ (подпись) _____ (фамилия и инициалы)

М.П.

оешманың эвакуация комиссиясе рәисе _____ (подпись) _____ (фамилия и инициалы)

Искәрмә:

- Исемлек төзегәндә, СЭПка килү вакыты бүлеп бирү һәм эвакуациягә (мәсәлән: «Ч» 6.30), ә бу боерыкны алу белән дата һәм вакыт күрсәтелә.
- Идарәче компанияләрдә (йорт идарәләрендә) 4 графа кирәк булган саен тутырыла.

Схема маршрутов вывоза (вывода) эвакуанселения

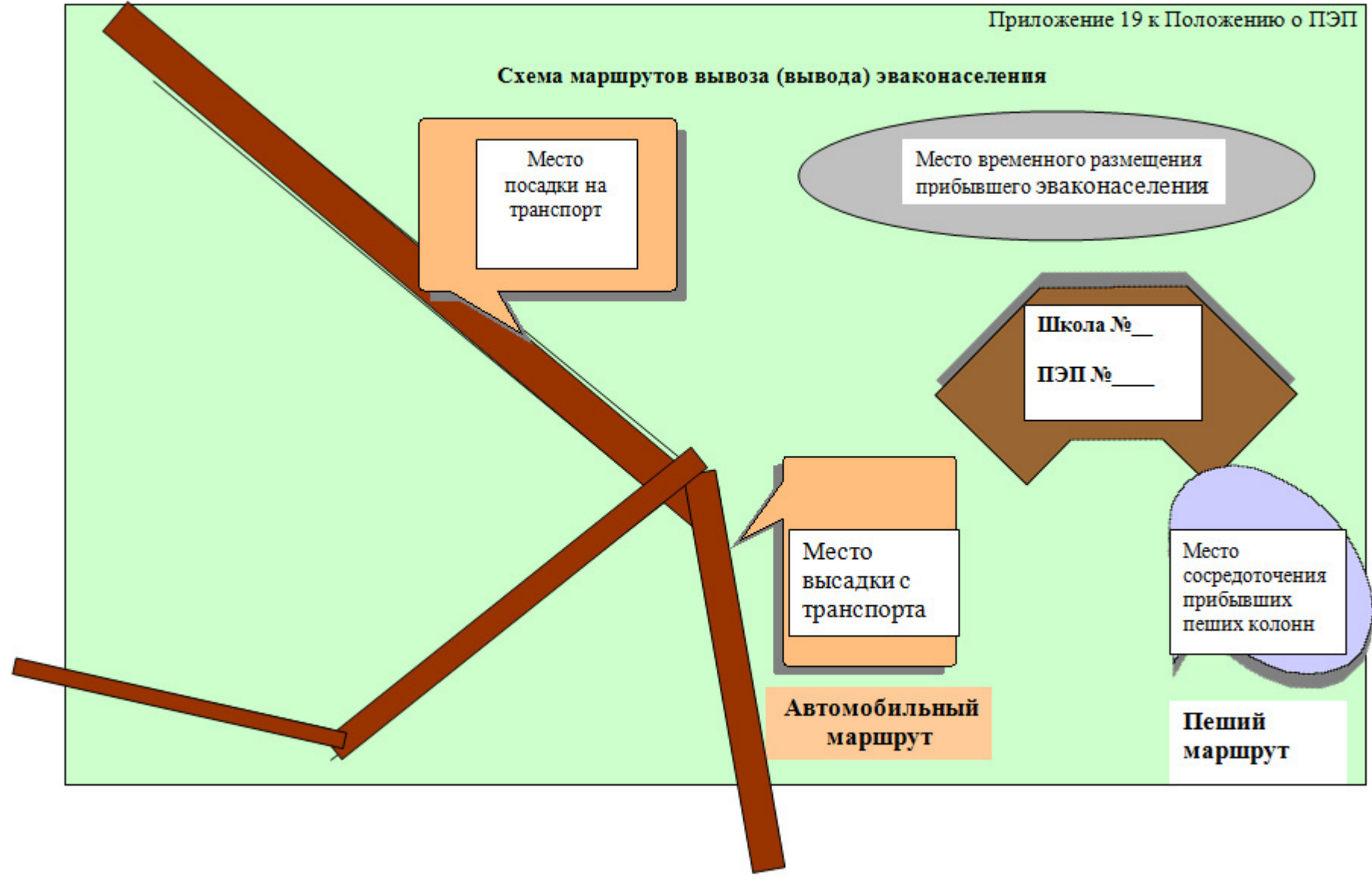

**Күчерү урыннарына эвакуацияләнүчеләрне чыгару өчен автотранспорт бирү
ГРАФИГЫ**

№ п/п	ПЭПнан эвакуацияләнә торган халыкны чыгаруны тәэмин итүче жирле үзидарә органны һәм оешмалар исеме	Житәкченең фамилиясе, исеме, атасының исеме,	телефон	Бүлөп бирелгән транспорт чарлары, бер.				Килеп житү вакыт ы "Ч" —
				барлыгы	автобу- слар	Йөк машинал ары	башка чаралар	

Менделеевск муниципаль районы эвакуация комиссиясе рәисе _____

подпись

фамилия

озата бару ведомостен бирүне исәпкә алу ЖУРНАЛЫ

№ пп	Кайсы оешмага	Учетчикның фамилиясе	Алу турында имза	Иск..
1	2	3	4	5
1				
2				
3				
4				
5				
Т.д				

Искәрмә: исәпкә алуның (графа 1) тәртип номеры озата бару ведомостенның теркәү номерына туры килә.

Озата бару ведомосте № _____

_____ (оешма исеме)

_____ (эвакуацияләнүчеләр саны)

Теркәү вакыты һәм дата: «_____» _____ 20__ ел

Кушымта: бүленә торган (эвакуацияләнә торган) эшчеләр, хезмәткәрләр һәм аларның гаилә әгъзалары исемлегә _____ биттә

Теркәү һәм исәпкә алу башлыгы _____

_____ имза

_____ фамилия

=====

Формалаштыручы _____ (Фамилия, инициаллар)

Колонна № _____;

Рейс № _____;

Машина маркасы һәм номеры: _____

Жибәрү вакыты: _____ «_____» _____ 20__ ел

**Эвакуация эшелоннарын, колонналарны
формалаштыру (комплектлау төркеме
башлыгы**

_____ имза

_____ фамилия

Территориягә килүче эвакуацияләнә торган (туплана торган) халыкны урнаштыру өчен торак һәм торак булмаган урыннар биләвенә ОРДЕР

_____ (авыл (шәһәр) жирлегә исеме)

_____ (муниципаль район (шәһәр округы исеме))

«__» _____ 20__ ел

№ _____

Бүлекнең _____ авыл (шәһәр) жирлегә

елның _____

_____ муниципаль (шәһәр) районы

_____ (оешманың исеме, МО исеме)

урнаштыру өчен: _____ авыл (шәһәр) жирлегенә, жирле халыкка күчеп китү юлы

белән, торак биналары: _____ урамы, торак биналары,

халыкның житештерү өлкәсендә эшләмәгән хезмәткә яраксыз, халык урнашкан

торак пунктта: _____ авыл (шәһәр) жирлегенә

_____ муниципаль районы, жирле халыкка күчеп китү юлы

белән, түбәндәге адреслар буенча торак урыннары: ул. _____, йорт,

кв _____ кв.м., торак мәйданы _____

Торак булмаган бинаны түбәндәге адрес буенча бүләргә: _____

урамы, гомуми мәйданы _____ кв. м.

Ордер выпискadan соң 5 ел узгач расланырга тиеш.

Әлеге ордер эвакуацион чаралар уздыру чорында күрсәтелгән биналар биләүгә хокук бирә торган документ булып тора.

Муниципаль районның администрация башлыгы _____ авыл (шәһәр) жирлегә _____

ПЭП администрациясе белән дәрестәр үткәрүне исәпкә алу журналы

№№ пп	СЭП башлыгыны ң вазифасы	фамилиясе инициалла ры	даталар буенча керүчәнлекне һәм өлгерүчәнлекне исәпкә алу													Уздыр у вакыт ы	Тема, сәг саны	Укытучының фамилиясе һәм имзасы	
																			билгә

Искәрмә: занятиеләрдә булу «+», булмаганда “-“: «б» – авыру, «к» - командировка, «о» - отпуск дип билгеләнә

СХЕМА

организации автомобильной колонны для перевозки населения

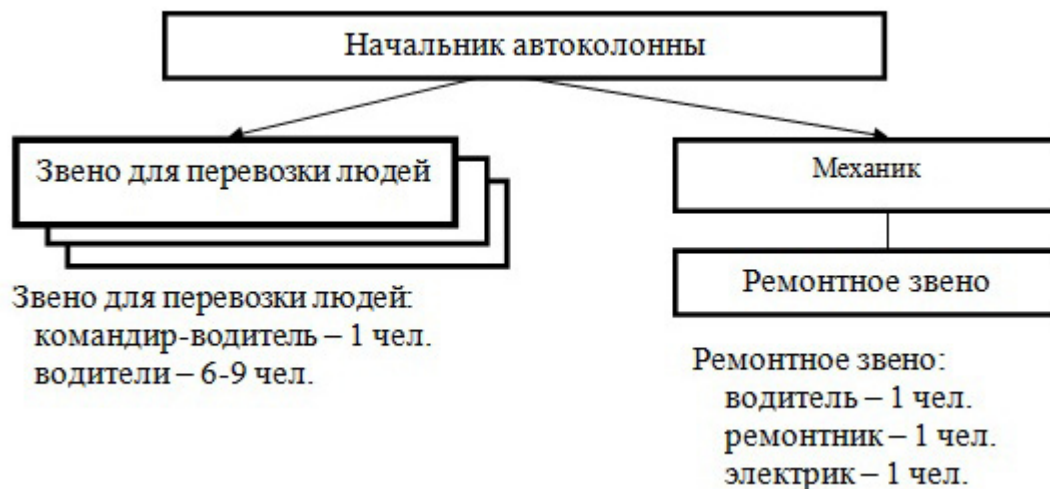

Ориентировочная вместимость колонны:
 количество перевозимых для колонны из:
 автобусов
 грузовых машин
 легковых машин

– ____ чел.
 – ____ чел.
 – ____ чел.

Ориентировочные возможности по ведению разведки до 60 км.

Личный состав	– ____ чел.
Техника: автомобиль (автобус, грузовой, самосвал и легковой)	____ – ____ ед.
ремонтная мастерская	____ ед.

Автомобиль транспортына утырту буенча нормалар

Автомобильтибы һәм маркасы	Сыйдырышлылык нормасы		йөкләнеше (тонн)	Ягулык, км
	Утыру урыннары	барлығы		
1. Автобуслар				
УАЗ-452 В	10			500
РАФ-977	10			370
РАФ-2203	11			360
«ГАЗель»	12			
КавЗ-695,675, 685А	21	28		350
КавЗ-651	21	30		350
КавЗ-3270,3271	21	18		350
КавЗ-3976, 397611	21	28		350
ПАЗ-672,685	23	37		300
ПАЗ-3201	26	34		580
ПАЗ-3205, 3206	28	36		290
ЛАЗ-694	34	67		360
ЛАЗ-695	34	67		360
ЛАЗ-695 Н. Д	34	67		370
ЛАЗ-697	33	67		420
ЛАЗ-697 Р	33	43		750
ЛАЗ-699	41	67		580
ЛАЗ-699 Р	41	50		690
ЛАЗ-4202	25	69		900
ЛАЗ-42021	31	69		900
ЛиАЗ-677	25	80		550
НЗАС-3664 (ГАЗ-66)	19			750
НЗАС-4951 (Урал)	27			470
НЗАС-49511 (КамАЗ)	27			680
Вахта (Зил 131)	21			830
«Ныса»-522М	10			360
«Икарус»-180	37	119		550
«Икарус»-250,258	43			580
«Икарус»-256	46	65		730
«Икарус»-260	22	75		730
«Икарус»-280	37	115		580
«Икарус»-556	21	74		
«Икарус»-620	21	60		440
«Икарус»-630		46		450
«Аутосан» Х10-11	24	71		1140
«Скани-Лейпанд»	38	43		975

МАН-200	47	52		684
ТАМ-190-А,110Т	49	69		871
«Мерседес-Бенц»	44	120		568
«Альтерна»-4316	34	60		
«Чавдар»-130	40	62		
МАРЗ		54		
SAVIEM	26	120		811
2. Йөк машиналары				
ИЖ-2715	2		0.35	380
ИЖ-27151	2		0.4	380
ЕрАЗ-762В	2		1.15	450
УАЗ-451М,ДМ	2		1.0	400
УАЗ-452Д	2		0.8	350
ГАЗ-69		7	0.5	440
ГАЗ-51		20	2.5	400
ГАЗ-53А		25	4.0	350
ЗиЛ-164А		25	4.0	500
ЗиЛ-130		25	5.0	500
ЗиЛ-1331		35	8.0	660
МАЗ-200		35	7.0	800
МАЗ-500		35	7.5	800
МАЗ-200В		50	16.5	1000
МАЗ-516В		35	14.5	
«Урал»-255Б,377		35	7.5	600
«Урал»-575Н		35	7.0	
КрАЗ-255Б		40	12.0	800
КрАЗ-219		50	12.0	800
КрАЗ-257		50	12.0	530
КамАЗ-5320		40	8.0	680
3. Самосваллар				
ГАЗ-53Б		15	3.5	280
ЗиЛ-585		16	3.5	400
ЗиЛ-555		12	4.5	500
МАЗ-205		20	6.0	250
КрАЗ-256		40	12.0	660
КамАЗ-5511,55102		30	10.0	530

ТАНЫКЛЫК

Бирелэ _____

(фамилиясе , атасының исеме)

Халык эвакуациялэнгэн __ номерлы эвакуация автомобиль колоннасының (эвакуация эшелонының) житэкчесе булып тора.

барлык мәсьэлэлэрне хэл итү хокукы

(фамилиясе, инициаллары)

халык белән колоннаны (эшелонны) алга жибәрүне тээмин итү һәм жирле хакимият органнары белән халыкны эвакуациялүгә һәм аларны урнаштыру пунктларына вакытында илтеп житкерүгә бэйле мәсьэлэлэрне килештерү буенча хәрэкэт маршруты.

Эвакуация комиссиясе рәисе

имза

фамилия

дата

М.У.

Россия Федерациясе Хөкүмәтенен эвакуация чараларын уздыру турындагы карары
нигезендә _____ эвакуация комиссиясе

Күрсәтмәсе

(ФИА)

эвакуация автомобиль колоннасына (эшелон) № _____, _____ баручы
төяү пункттыннан илтергә кушылган (СЭП № _____)

1. _____ - _____ кеше.,
2. _____ - _____ кеше.,
3. _____ - _____ кеше

барлыгы _____ кеше.

Тиешле транспорт органнарына эвакуацияләнгән торган (туплана торган) халыкны
билгеләнгән пунктларга кадәр вакытында илтеп житкерүдә һәртөрле ярдәм күрсәтергә.

Менделеевск МР Эвакуация комиссиясе рәисе _____
(имза) (фамилия)

М.П. _____
дата

ПЭП турында нигезләмәгә 29 кушымта

Формы специальных пропусков

Серия

ПРОПУСК № _____
НА ПРОЕЗД

Г

_____ (принадлежность транспорта)

_____ **М.П.** _____

_____ (кем выдан пропуск)

_____ (должность) _____ (подпись)

_____ (дата выдачи)

Пропуск действителен при наличии соответствующих документов и подлежит возврату с путевым листом

Серия

ПРОПУСК № _____
НА ПРОЕЗД

Э

_____ (принадлежность транспорта)

_____ **М.П.** _____

_____ (кем выдан пропуск)

_____ (должность) _____ (подпись)

_____ (дата выдачи)

Пропуск действителен при наличии соответствующих документов и подлежит возврату с путевым листом

Форма специальных пропусков: Г – грузовые перевозки; Э – эвакуационные перевозки гражданской обороны.

ПЭП турында нигезлэмэгэ 30 кушымта

Ана һәм бала бүлмэлэренең жиһазлары исемлеге
(ПЭП№__ бүлеп бирелгән матди чаралар

гражданнар оборонасының гомуми эзерлеген игълан иткәндә)

№№ пп	Матди чаралар исеме	бер	саны	искәрмә
1.	Раскладушка	шт.		
2.	Матрац	шт.		
3.	Мендәр	шт.		
4.	Одеяло	шт.		
5.	Жәймә	шт.		
6.	Наволочка	шт.		
7.	Сөлге	шт.		
8.	Балалар чүлмәге	шт.		
9.	чиләк	шт.		
10.	Чүп савыты	шт.		
11.	Биләү	шт.		
12.	Клеенка	шт.		
13.	Балалар өстәле	шт.		
14.	Балалар урындыгы	шт.		
15.	Аш өстәле	шт.		
16.	Аш өстәленә урындыклар	шт.		
17.	Чашка, кружка	шт.		
18.	Тәлинкә	шт.		
19.	Калак	шт.		
20.	Су савыты	шт.		
21.	Кул югыч	шт.		
22.	Электр чәйнеге	шт.		
23.	Кәстрүл белән электр плитәсе	компл.		
24.	СВЧ	шт.		
25.	Балаларны биләү өстәле	шт.		
26.	Жылыткыч һәм кер киптерү жиһазы	шт.		
27.	Аптечка	шт.		
28.	Телевизор видеоплеер белән	компл.		
29.	Балалар китаплары, журналлар			
30.	Төсле карандашлар (фломастерлар), ручкалар			
31.	Төрле уенчыклар			
32.	Рәсем ясау өчен кәгазьләр			
33.	Эчә торган су өчен савыт (кайнаган)	шт.		
34.	Палас (ковер, манеж)	шт.		
35.	Таз	шт.		
36.	Тройник электрический	шт.		
37.	Удлинитель	шт.		

СЭП № __ башлыгы _____
(имза) _____
фамилия

ПЭП турында нигезләмәгә 31 кушымта

2. Код льгот

--	--	--

3. Фамилия, исеме, атасының исеме

4. Туган датасы _____

5. Тору урыны адресы

6. эш урыны, вазифасы

7. Код диагноза по МКБ

--	--	--	--	--	--

8. Жибәрүне нигезләү

Авыруны жибәргән медицина хезмәткәре _____

имза

фамилия

бүлек мөдире _____

МП

(имза)

(Ф.И.А.)

« _____ » _____ ел

ПЭП турында нигезләмәгә 33 кушымта

СХЕМА

охраны ПЭП, мест высадки и посадки (отправки колонн)

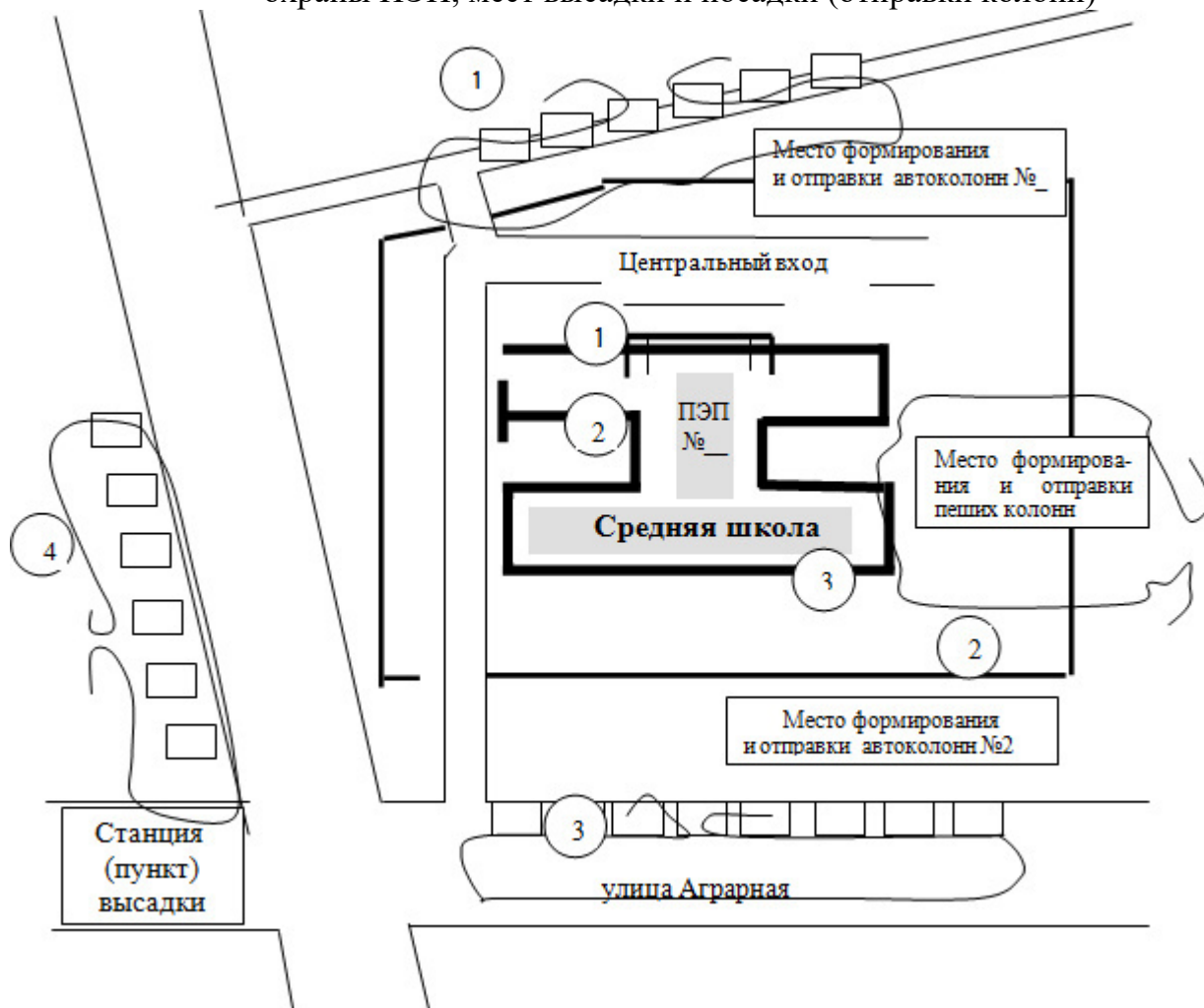

Хисап

	кеше	Патруль		Постлар		Иск.
		1 смена	2 смена	1 смена	2 смена	
Мәктәп бинасында						
урыннар						
- автоколонна №						
№						
- жаяуле колонна						
төшерү пункты						
барлығы						

ПЭП башлыгы _____
 (имза) (фамилия, инициаллар)

ПЭП № _____ эвакуациялэнэ торган халыкны исэпкэ алу һәм урнаштыру барышы турында белешмэлэр
(авыл жирлеге исеме)

№ п/п	Оешма исеме	Исэпкэ алынырга һәм урнаштырылырга тиеше, мең кее			Исэпкэ алынган һәм урнаштырылган «Ч»+ _____ (7.00 сэг. һәм һәр 4 сэг.саен)												
		барлыгы	шул исэптэн		вакыт												
			Таратып урнаш	эвак.	7		11		15		19		23				
					Исэпкэ алынган	урнаштырылган	Исэпкэ алынган	урнаштырылган	Исэпкэ алынган	урнаштырылган	Исэпкэ алынган	урнаштырылган	Исэпкэ алынган	урнаштырылган	Исэпкэ алынган	урнаштырылган	
1	2	3	4	5	6	7	8	9	10	11	12	13	14	15	16	17	
авылдан																	
	барлыгы																
шәһәрдән																	
	барлыгы																
	барлыгы																

ПЭП № _____ башлыгы _____ (имза) _____ (фамилия)

