



ПРИКАЗ

21.01.2025

БОЕРЫК

№ 23-П

О включении выявленного объекта культурного наследия «Комплекс зданий земской больницы», 1906 г., расположенного по адресу: Республика Татарстан, Актанышский район, с. Поисево, в единый государственный реестр объектов культурного наследия (памятников истории и культуры) народов Российской Федерации в качестве объекта культурного наследия регионального значения «Комплекс зданий земской больницы», 1906 г., расположенного по адресу: Республика Татарстан, Актанышский муниципальный район, с. Поисево, ул. М. Шакирова, д.124, литеры Б, В, утверждении границ его территории и предмета охраны

В соответствии с Федеральным законом от 25 июня 2002 года № 73-ФЗ «Об объектах культурного наследия (памятниках истории и культуры) народов Российской Федерации», Законом Республики Татарстан от 1 апреля 2005 года № 60-ЗРТ «Об объектах культурного наследия в Республике Татарстан», положительным заключением государственной историко-культурной экспертизы от 03.12.2024 п р и к а з ы в а ю:

1. Включить выявленный объект культурного наследия «Комплекс зданий земской больницы», 1906 г., расположенный по адресу: Республика Татарстан, Актанышский район, с. Поисево, в единый государственный реестр объектов культурного наследия (памятников истории и культуры) народов Российской Федерации в качестве объекта культурного наследия регионального значения «Комплекс зданий земской больницы», 1906 г. (вид объекта – ансамбль), расположенного по адресу: Республика Татарстан, Актанышский муниципальный район, с. Поисево, ул. М. Шакирова, д.124, литеры Б, В, и объекты культурного

наследия в его составе, согласно приложению № 1 к настоящему приказу.

2. Утвердить границы территории объекта культурного наследия регионального значения «Комплекс зданий земской больницы», 1906 г., расположенного по адресу: Республика Татарстан, Актанышский муниципальный район, с. Поисево, ул. М. Шакирова, д.124, литеры Б, В, согласно приложению № 2 к настоящему приказу.

3. Утвердить предмет охраны объекта культурного наследия регионального значения «Комплекс зданий земской больницы», 1906 г., расположенного по адресу: Республика Татарстан, Актанышский муниципальный район, с. Поисево, ул. М. Шакирова, д.124, литеры Б, В, согласно приложению № 3 к настоящему приказу.

4. Утвердить предмет охраны объекта культурного наследия регионального значения «Корпус 1», 1906 г., расположенного по адресу: Республика Татарстан, Актанышский муниципальный район, с. Поисево, ул. М. Шакирова, д.124, литер Б, согласно приложению № 4 к настоящему приказу.

5. Утвердить предмет охраны объекта культурного наследия регионального значения «Корпус 2», 1906 г., расположенного по адресу: Республика Татарстан, Актанышский муниципальный район, с. Поисево, ул. М. Шакирова, д.124, литер В, согласно приложению № 5 к настоящему приказу.

6. Отделу учета объектов культурного наследия и градостроительной деятельности обеспечить внесение сведений о границах территории указанного объекта культурного наследия в Единый государственный реестр недвижимости и единый государственный реестр объектов культурного наследия (памятников истории и культуры) народов Российской Федерации.

7. Контроль за исполнением настоящего приказа оставляю за собой.

Председатель

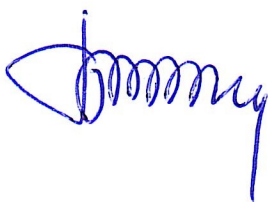

И.Н. Гущин

Приложение № 1
к приказу Комитета
Республики Татарстан по охране
объектов культурного наследия
от 21.01.2025 № 23-П

Выявленные объекты культурного наследия, включаемые в единый государственный реестр объектов культурного наследия (памятников истории и культуры) народов Российской Федерации в качестве объектов культурного наследия регионального значения

№	Наименование, дата создания, основных изменений объекта культурного наследия	Адрес
1	«Комплекс зданий земской больницы», 1906 г. (вид объекта – ансамбль)	Республика Татарстан, Актанышский муниципальный район, с. Поисево, ул. М. Шакирова, д.124, литеры Б, В
2	«Корпус 1», 1906 г. (вид объекта – памятник)	Республика Татарстан, Актанышский муниципальный район, с. Поисево, ул. М. Шакирова, д.124, литер Б
3	«Корпус 2», 1906 г. (вид объекта – памятник)	Республика Татарстан, Актанышский муниципальный район, с. Поисево, ул. М. Шакирова, д.124, литер В

Приложение № 2
к приказу Комитета
Республики Татарстан по охране
объектов культурного наследия
от 11.01.2025 № 23-77







Границы территории

объекта культурного наследия регионального значения «Комплекс зданий земской больницы», 1906 г., расположенного по адресу: Республика Татарстан, Актанышский муниципальный район, с. Поисево, ул. М. Шакирова, д.124, литеры Б, В

Карта (схема) границ территории
объекта культурного наследия регионального значения
«Комплекс зданий земской больницы», 1906 г., расположенного по адресу:
Республика Татарстан, Актанышский муниципальный район, с. Поисево,
ул. М. Шакирова, д.124, литеры Б, В



Условные обозначения:

	- граница территории объекта культурного наследия
	- объект культурного наследия «Комплекс зданий земской больницы», 1906 г.
	- объект культурного наследия «Корпус 1», 1906 г.
	- объект культурного наследия «Корпус 2», 1906 г.
	- характерная точка границ территории объекта культурного наследия
	- границы земельных участков по сведениям ЕГРН
16:04:100101:812	- кадастровый номер земельного участка

Текстовое описание границ территории
 объекта культурного наследия регионального значения
 «Комплекс зданий земской больницы», 1906 г., расположенного по адресу:
 Республика Татарстан, Актанышский муниципальный район, с. Поисево,
 ул. М. Шакирова, д.124, литеры Б, В

Границы территории объекта культурного наследия регионального значения «Комплекс зданий земской больницы», 1906 г., расположенного по адресу: Республика Татарстан, Актанышский муниципальный район, с. Поисево, ул. М. Шакирова, д.124, литеры Б, В, проходят:

Прохождение границы		Описание прохождения границы
от точки	до точки	
1	2	от точки 1 в юго-восточном направлении по кадастровой границе земельного участка до точки 2 в сторону ул. Пушкина;
2	7	от точки 2 в северном направлении по кадастровой границе земельного участка до точки 7, расположенной вдоль ул. Пушкина;
7	8	от точки 7 в северо-западном направлении параллельно ул. Горького до точки 8, расположенной по кадастровой границе земельного участка;
8	1	от точки 8 в юго-западном направлении по внутриквартальной границе участка до точки 1.

Таблица характерных точек

границ территории объекта культурного наследия регионального значения «Комплекс зданий земской больницы», 1906 г., расположенного по адресу: Республика Татарстан, Актанышский муниципальный район, с. Поисево, ул. М. Шакирова, д.124, литеры Б, В

№ п/п	Координаты характерных точек в местной системе координат (МСК-16)	
	X	Y
1	476225.33	1305797.86
2	476218.04	1305829.67
3	476232.17	1305831.89
4	476232.28	1305830.67
5	476235.37	1305830.95
6	476235.26	1305832.22
7	476301.46	1305839.19
8	476304.15	1305813.67
9	476242.20	1305801.24
1	476225.33	1305797.86

Приложение № 3
к приказу Комитета
Республики Татарстан по охране
объектов культурного наследия
от 21.01.2025 № 23-П

Предмет охраны*

объекта культурного наследия регионального значения «Комплекс зданий земской больницы», 1906 г., расположенного по адресу: Республика Татарстан, Актанышский муниципальный район, с. Поисево, ул. М. Шакирова, д.124, литеры Б, В

1. Местоположение комплекса с отступом от красной линии ул. М. Шакирова, градостроительные и композиционные характеристики в структуре исторической застройки.

2. Композиционная, объемно-планировочная структура ансамбля Комплекса зданий земской больницы с расположенными в непосредственной близости объектами:

1. «Корпус 1», 1906 г. (литер Б).
2. «Корпус 2», 1906 г. (литер В).

*Предмет охраны может быть изменен в процессе комплексных научных исследований и проведения реставрационных работ.

Таблица предмета охраны
 объекта культурного наследия регионального значения
 «Комплекс зданий земской больницы», 1906 г., расположенного по адресу:
 Республика Татарстан, Актанышский муниципальный район, с. Поисево,
 ул. М. Шакирова, д.124, литеры Б, В



№	Предмет охраны	Фотофиксация основных элементов/графические материалы
1.	<p>Местоположение комплекса с отступом от красной линии ул. М. Шакирова, градостроительные и композиционные характеристики в структуре исторической застройки</p>	 <p>Условные обозначения:  -объект культурного наследия Литер Б - «Корпус 1», 1906 г. Литер В - «Корпус 2», 1906 г.</p> <p style="text-align: center;">Рис.1. Местоположение комплекса</p>
2.	<p>Композиционная, объемно-планировочная структура ансамбля Комплекс зданий земской больницы с расположенными в непосредственной близости объектами: 1. «Корпус 1», 1906 г. (литер Б). 2. «Корпус 2», 1906 г. (литер В).</p>	 <p style="text-align: center;">Рис.2. Общий вид с южной стороны</p>



Рис.3. Вид с северо-западной стороны

Приложение № 4
к приказу Комитета
Республики Татарстан по охране
объектов культурного наследия
от 21.01.2025 № 23-П

Предмет охраны*

объекта культурного наследия регионального значения «Корпус 1», 1906 г.,
расположенного по адресу: Республика Татарстан, Актанышский муниципальный
район, с. Поисево, ул. М. Шакирова, д.124, литер Б

1. Градостроительные и композиционные характеристики в структуре исторической застройки, местоположение здания у юго-западной – юго-восточной границы участка.

2. Объемно-пространственная структура П-образного в плане одноэтажного здания. Планировочная структура здания в пределах капитальных стен.

3. Конструктивная схема: подлинные кирпичные стены; подлинные кирпичные перемычки проемов; печи.

4. Историческая конфигурация, высотные отметки и конструктивное решение вальмовой крыши, материал кровли - листовое кровельное железо с двойным фальцем, историческая система водоотведения, слуховое окно с треугольным фронтоном.

5. Архитектурные решения: отделка и архитектурные детали фасадов: лицевой кирпич.

1) Юго-западный фасад: оконные проемы лучковой формы с клинчатым сандриком с ушками и подоконной полочкой и нишей, профилированный выступающий карниз со ступенчатыми кронштейнами;

2) Юго-восточный фасад: оконные проемы лучковой формы с клинчатым сандриком с ушками и подоконной полочкой и нишей, профилированный выступающий карниз со ступенчатыми кронштейнами;

3) Северо-западный фасад: оконные проемы лучковой формы с клинчатым сандриком с ушками и подоконной полочкой и нишей, профилированный выступающий карниз со ступенчатыми кронштейнами;

4) Северо-восточный фасад: оконные проемы лучковой формы с клинчатым сандриком с ушками и подоконной полочкой и нишей, профилированный выступающий карниз со ступенчатыми кронштейнами.

6. Местоположение, пропорции, геометрия и конструкция исторических заполнений оконных проемов – деревянные двойные рамы в отдельных коробках.

*Предмет охраны может быть изменен в процессе комплексных научных исследований и проведения реставрационных работ.

Таблица предмета охраны
 объекта культурного наследия регионального значения
 «Корпус 1», 1906 г., расположенного по адресу: Республика Татарстан,
 Актанышский муниципальный район, с. Поисево, ул. М. Шакирова, д.124, литер Б

№	Предмет охраны	Фотофиксация основных элементов/графические материалы
1.	Градостроительные и композиционные характеристики в структуре исторической застройки, местоположение здания у юго-западной – юго-восточной границы участка	 <p style="text-align: center;">Рис.1. Местоположение Корпуса №1</p>
2.	Объемно-пространственная структура П-образного в плане одноэтажного здания. Планировочная структура здания в пределах капитальных стен	 <p style="text-align: center;">Рис.2. Юго-западный фасад</p>



Рис.3. Северный фасад



Рис.4. Схема

3. Конструктивная схема:
 подлинные кирпичные стены;
 подлинные кирпичные
 перемычки проемов; печи





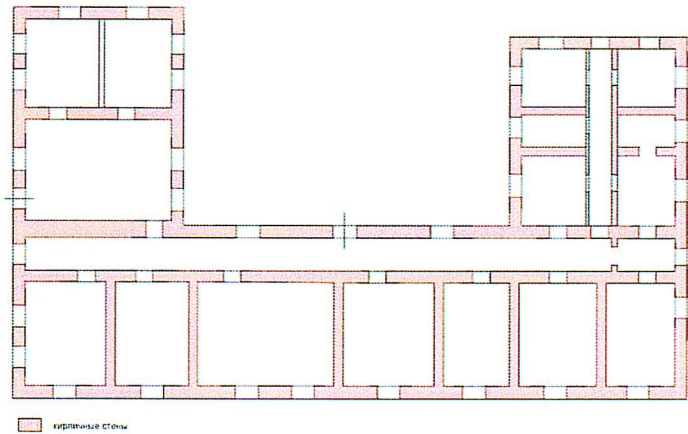

Рис.5. Конструктивная схема

		
4.	<p>Историческая конфигурация, высотные отметки и конструктивное решение вальмовой крыши, материал кровли - листовое кровельное железо с двойным фальцем, историческая система водоотведения, слуховое окно с треугольным фронтоном</p>	<p data-bbox="1018 831 1182 864">Рис.6. Печь</p>  <p data-bbox="959 1305 1241 1339">Рис.7. Схема кровли</p>  <p data-bbox="951 1798 1249 1832">Рис.8. Слуховое окно</p>

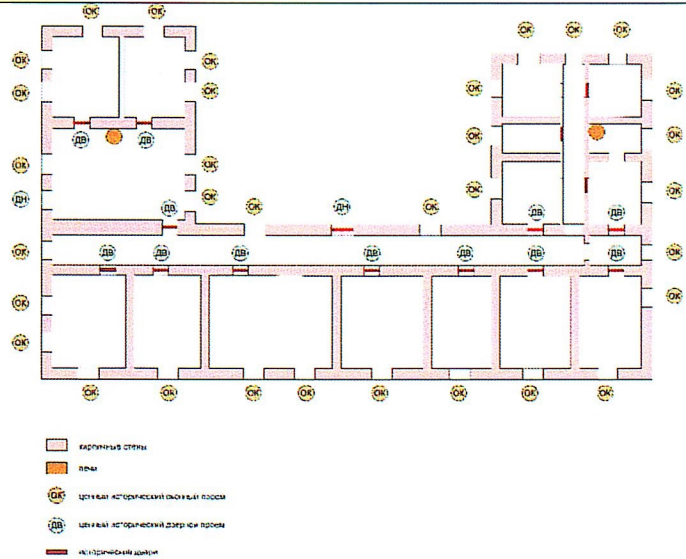
5. Архитектурные решения: отделка и архитектурные детали фасадов: лицевой кирпич.

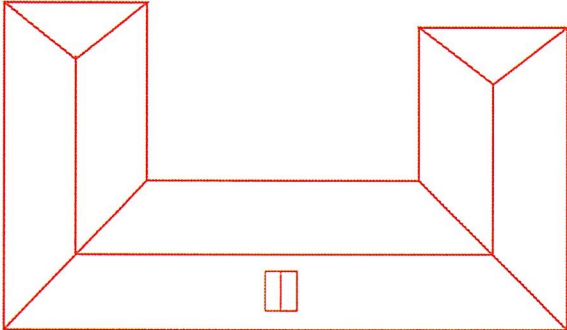
1) Юго-западный фасад: оконные проемы лучковой формы с клинчатым сандриком с ушками и подоконной полочкой и нишей, профилированный выступающий карниз со ступенчатыми кронштейнами;

2) Юго-восточный фасад: оконные проемы лучковой формы с клинчатым сандриком с ушками и подоконной полочкой и нишей, профилированный выступающий карниз со ступенчатыми кронштейнами;

3) Северо-западный фасад: оконные проемы лучковой формы с клинчатым сандриком с ушками и подоконной полочкой и нишей, профилированный выступающий карниз со ступенчатыми кронштейнами;

4) Северо-восточный фасад: оконные проемы лучковой формы с клинчатым сандриком с ушками и подоконной полочкой и нишей, профилированный выступающий карниз со ступенчатыми кронштейнами



Рис.9. Юго-западный фасад



Рис.10. Северо-западный фасад



Рис.11. Фрагмент северного фасада

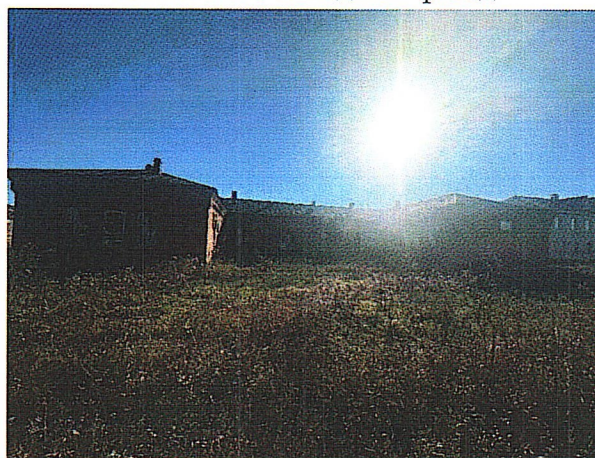

Рис.12. Вид с северо-западной стороны



Рис.13. Вид с северо-западной стороны



Рис.14. Фрагмент северного фасада



Рис.15. Фрагмент юго-западного фасада



Рис.16. Юго-западный фасад



Рис.17. Западный фасад



Рис.18. Юго-восточный фасад

6.	Местоположение, пропорции, геометрия и конструкция исторических оконных проемов – деревянные двойные рамы в отдельных коробках	 <p data-bbox="927 506 1278 542">Рис.19. Оконные проемы</p>
----	--	---

Приложение № 5
к приказу Комитета
Республики Татарстан по охране
объектов культурного наследия
от 21.01.2025 № 23-П

Предмет охраны*

объекта культурного наследия регионального значения «Корпус 2», 1906 г.,
расположенного по адресу: Республика Татарстан, Актанышский муниципальный
район, с. Поисево, ул. М. Шакирова, д.124, литер В

1. Градостроительные и композиционные характеристики в структуре исторической застройки, местоположение здания у юго-восточной-северо-восточной границы участка.

2. Объемно-пространственная структура прямоугольного в плане одноэтажного здания. Планировочная структура здания в пределах капитальных стен.

3. Конструктивная схема: подлинные кирпичные стены; подлинные кирпичные перемычки проемов; печи.

4. Историческая конфигурация, высотные отметки и конструктивное решение вальмовой крыши, материал кровли - листовое кровельное железо с двойным фальцем, слуховое окно.

5. Архитектурные решения: отделка и архитектурные детали фасадов: лицевой кирпич.

1) Юго-западный фасад: оконные проемы лучковой формы с клинчатым сандриком с ушками и подоконной полочкой и нишей, профилированный выступающий карниз со ступенчатыми кронштейнами;

2) Юго-восточный фасад: оконные проемы лучковой формы с клинчатым сандриком с ушками и подоконной полочкой и нишей, профилированный выступающий карниз со ступенчатыми кронштейнами;

3) Северо-западный фасад: оконные проемы лучковой формы с клинчатым сандриком с ушками и подоконной полочкой и нишей, профилированный выступающий карниз со ступенчатыми кронштейнами;

4) Северо-восточный фасад: оконные проемы лучковой формы с клинчатым сандриком с ушками и подоконной полочкой и нишей, профилированный выступающий карниз со ступенчатыми кронштейнами.

6. Местоположение, пропорции, геометрия и конструкция исторических заполнений оконных проемов – деревянные двойные рамы в отдельных коробках.

*Предмет охраны может быть изменен в процессе комплексных научных исследований и проведения реставрационных работ.

Таблица предмета охраны
 объекта культурного наследия регионального значения
 «Корпус 2», 1906 г., расположенного по адресу: Республика Татарстан,
 Актанышский муниципальный район, с. Поисево, ул. М. Шакирова, д.124, литер В

№	Предмет охраны	Фотофиксация основных элементов/графические материалы
1.	Градостроительные и композиционные характеристики в структуре исторической застройки, местоположение здания у юго-восточной-северо-восточной границы участка	 <p style="text-align: center;">Рис.1. Местоположение Корпуса №2</p>
2.	Объемно-пространственная структура прямоугольного в плане одноэтажного здания. Планировочная структура здания в пределах капитальных стен	 <p style="text-align: center;">Рис.2. Юго-восточный фасад</p>  <p style="text-align: center;">Рис.3. Схема</p>

3. Конструктивная схема:
 подлинные кирпичные стены;
 подлинные кирпичные
 перемычки проемов; печи







Рис.4. Конструктивная схема

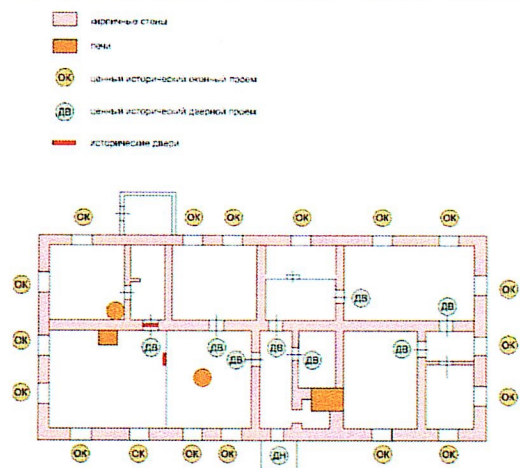

Рис.5. Печь

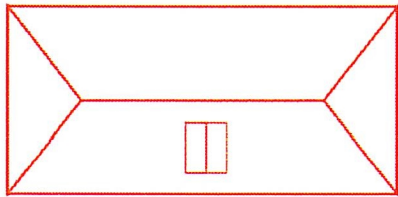

Рис.6. Печь

4.	<p>Историческая конфигурация, высотные отметки и конструктивное решение вальмовой крыши, материал кровли - листовое кровельное железо с двойным фальцем, слуховое окно</p>	 <p>Рис.7. Схема кровли</p>  <p>Рис.8. Слуховое окно</p>
5.	<p>Архитектурные решения: отделка и архитектурные детали фасадов: лицевой кирпич.</p> <p>1) Юго-западный фасад: оконные проемы лучковой формы с клинчатым сандриком с ушками и подоконной полочкой и нишей, профилированный выступающий карниз со ступенчатыми кронштейнами;</p> <p>2) Юго-восточный фасад: оконные проемы лучковой формы с клинчатым сандриком с ушками и подоконной полочкой и нишей, профилированный выступающий карниз со ступенчатыми кронштейнами;</p> <p>3) Северо-западный фасад: оконные проемы лучковой формы с клинчатым сандриком с ушками и подоконной полочкой и нишей, профилированный выступающий карниз со ступенчатыми кронштейнами;</p> <p>4) Северо-восточный фасад: оконные проемы лучковой формы с клинчатым сандриком с ушками и подоконной полочкой и нишей, профилированный</p>	 <p>Рис.9. Юго-восточный фасад</p>  <p>Рис.10. Северо-восточный фасад</p>

выступающий карниз со ступенчатыми кронштейнами



Рис.11. Восточный фасад



Рис.12. Западный фасад

6. Местоположение, пропорции, геометрия и конструкция исторических заполнений оконных проемов — деревянные двойные рамы в отдельных коробках



Рис.13. Оконные проемы